



in homes since 1948



Tørr 0°

Dehumidfier

Bruksanvisning
Bruksanvisning
Brugsanvisning
Käyttöohje
Instruction manual

DES-09W

Spesifikasjoner	3
Sikkerhetsadvarsler	4
<i>IKKE BRUK</i> din avfukter under følgende forhold	5
Deler	6
Kontrollpanel	7
Drift	8
Viktig	8
Drenering	10
Kontinuerlig drenering	11
Vedlikehold	12

Takk for at du valgte en Wilfa avfukter som gir deg og familien din den hjemmekomforten dere har behov for.

Denne brukerhåndboken vil gi deg viktig informasjon om riktig stell og vedlikehold av den nye avfukteren din. Bruk noen minutter til å lese instruksjonene grundig og bli kjent med alle funksjonene på denne avfukteren. Ta vare på den for fremtidige referanse.

Dette er en kompressor fri avfukter som fungerer uten kjølevæske og fungerer mer effektivt enn kompressor basert avfukter når den brukes ved lave temperaturer under 5 °C.

Spesifikasjoner

Modell	DES-09W
Strømforsyning	220-240V / 50Hz
Kapasitet	9 liter/dag
Strømforbruk	Høy 780W Lav 470W
Areal	200m ³ /t
Vanntankens kapasitet	3,5 liter
Viftehastighet	2
Timer	1-24 timer
Kontinuerlig drenering	Ja
Sikkerhetsanordning	Veltesikring
Vekt (kg)	8,5
Størrelse (BxDxH)	445 x 200 x 525 mm

Avfuktingskapasiteten måles ved en romtemperatur på 30 °C og en relativ fuktighet på 80 %.

Sikkerhetsadvarsler

- Plasser denne enheten på et fast, flatt underlag for å unngå vannlekkasje. Sørg for at det holdes oppreist hele tiden.
- Enheten kan avgi en kjemisk lukt den første timen den er i drift, dette er uten farlige konsekvenser.
- Påse at det er minst 30 cm mellom sidene av apparatet og eventuelle brennbare materialer.
- Påse at det er minst 90 cm fra toppen av apparatet og brennbare materialer.
- Koble fra strømtilførselen, før du rengjør enheten eller noen av dets komponenter, eller flytter på enheten. Aldri bruk kontakten for å slå av enheten direkte. Bruk alltid bryteren på kontrollpanelet.
- Enheten har en veltesikring som vil slå av enheten hvis den blir veltet i løpet av driftsperioden.
- Er kablet skadet, må den byttes av autorisert servicepersonell.
- Er det skader på apparatet eller at det ikke virker, må det kun repareres av autorisert personell.
- Ikke plasser på myke overflater.
- Ikke blokker luftinntak og eksosanlegg.
- Ikke putt fingre eller gjenstander inn i luftinntak eller avløpsåpninger.
- Må ikke tildekkes.
- For innendørs bruk.
- Må ikke brukes i skap.
- Må ikke brukes i baderom.
- Ikke plasser strømledning under et teppe eller pledd.
- Ikke bruk apparatet på steder der maling, bensin eller andre brennbare væsker brukes eller lagres.
- Alltid transportere og lagre i en oppreist posisjon.
- Apparatet må ikke velte når det er vann i vanntanken.
- Ikke senk apparatet ned i vann eller annen væske.
- Ikke sprut vann over apparatet.
- Før du flytter enheten må apparatet slås av, trekk ut støpslet og tøm vanntanken. Det vil ta ca 2 minutter å stoppe enheten. Viften avkjøler da apparatet.
- Koble alltid apparatet fra strømmettet og vent i minst en time før det utføres vedlikehold, transport eller rengjøring av enheten.

- ④ Dette apparatet er ikke beregnet på bruk av personer (deriblant barn) med nedsatt fysiske, sansemessige eller mentale evner eller mangel på erfaring og kunnskap, med mindre de er under tilsyn eller har fått opplæring i bruk av apparatet av en person som er ansvarlig for deres sikkerhet. Hold tilsyn med barn så de ikke leker med apparatet.

IKKE BRUK din avfukter under følgende forhold



Hvor den kan utsettes for vær og vind



Nær vann



Hvis strømkabelen er slit eller skadet



Hvor det er småbarn uten tilsyn



Hvis en skjøteledning kan bli over belastet



Hvor strømkabel kan bli skadet



På ujevnt underlag



Hvor det er fare for brann eller åpen ild



Hvor den kan bli ødelagt av kjemikaler



Hvor det er risiko for forstyrelser av fremmedlegemer



Ikke forsøk å reparere produktet selv







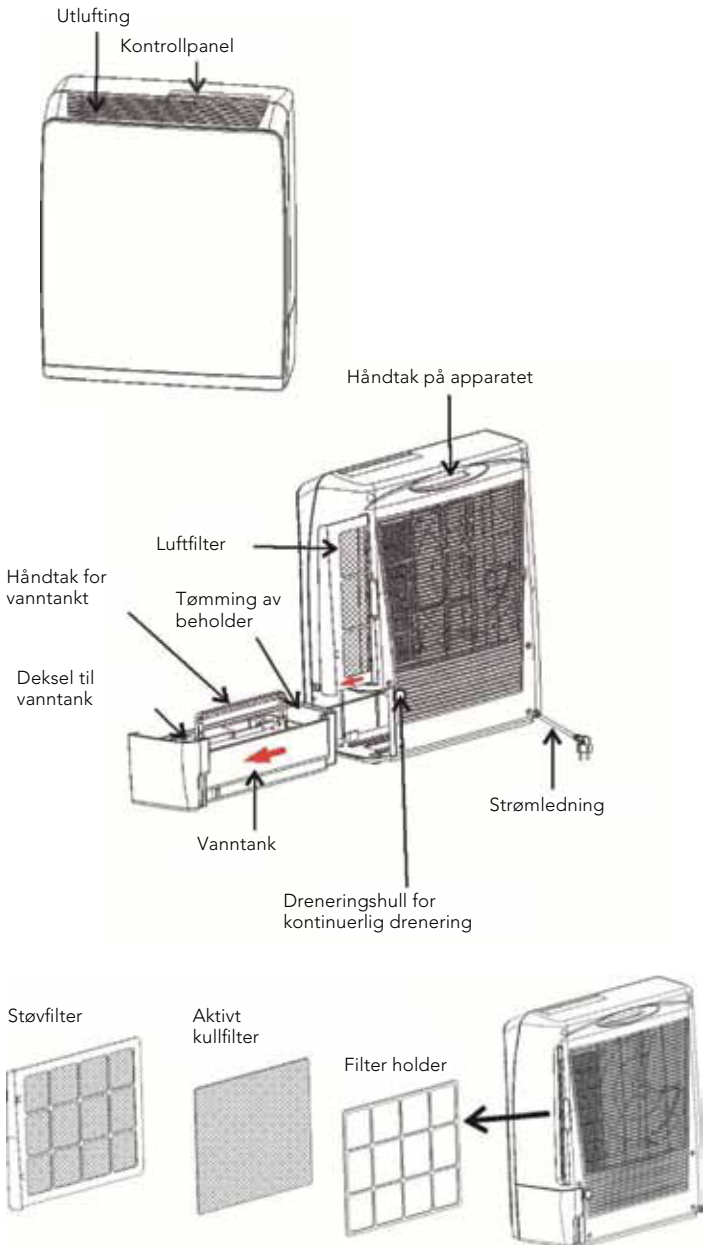

Hvis det er risiko at det kommer vann på apparatet

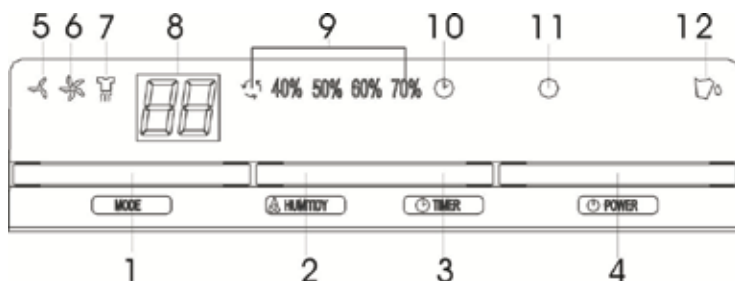
Deler



Kontrollpanel



- 1 **MODE-knappen** for valg mellom viftehastighet og tørkefunksjon.
 -  Lav viftehastighet, lav avfukting.
 -  Høy viftehastighet, høy avfuktiging.
 -  Tørkefunksjon: på med høy viftehastighet og varme.
- 2 **HUMIDITY-knappen** for luftfuktighet
 - Trykk HUMIDITY knappen for å sette ønsket luftfuktighet i rommet. Kontinuerlig avfukting, 40 %, 50 %, 60 % eller 70 %. Det vil lyse på valgt innstilling.
 - Hvis HUMIDITY knappen ikke er satt, vil enheten fungere på forhåndsinnstilt fuktighet:  50 %.
- 3 **TIMER-knappen**
 - Trykk TIMER knappen for å stille ønsket tid apparatet skal være på. Trykker på TIMER knappen, så vil LED-display vise valgt tid (fra 0, 1 til 24 i en syklus)
 - Når TIMER er aktivert, tidsursymbolet  vil tennes og satt tid vil vises i 8 sekunder på LED-display.
 - Når den innstilte tiden er nådd, vil maskinen slå seg av automatisk.
- 4 **POWER (ON / OFF)-knappen.** Trykk på denne knappen for å starte eller slå av maskinen.
- 5 **LAV** viftehastighet, indikatorlys vil lyse når denne funksjonen er valg.
- 6 **HØY** viftehastighet, indikatorlys vil lyse når denne funksjonen er valg.
- 7 **TØRKE** funksjon, indikatorlys vil lyse når denne funksjonen er valg.

- 8 **LED-DISPLAY**, viser luftfuktighet i rommet 35 % ~ 95 %. Hvis du trykk på "TIMER"-knappen, viser den innstilt tid, og etter 8 sekunder går tilbake å vise fuktigheten i rommet (viser minimum 35 %).
- 9 **HUMIDITY** indikator, viser valgt avfuktning, , 40 %, 50 %, 60 %, 70 %.
- 10 **TIMER indikator**  vil lyse når tidsinnstilling er i drift.
- 11 **POWER (ON / OFF) / indikator**. Når enheten er i normal drift, vil denne indikatoren lyse grønt. I Strømindikatoren vil blinke når:
 - Enheten ble veltet.
 - Viften går for å redusere varmen (etter at strømmen er slått av, vil enheten forsette å gå for i 2 minutter for å kjøle ned enheten).
- 12 **VANNTANK INDIKATOR**  lyser rødt når vanntank er full eller ikke i riktig posisjon.

Drift

1. Plugg enheten inn i en stikkontakt. Påse at støpslet sitter godt i stikkontakten. (Vennligst se at merkeskilte på produktet stemmer overens med spenningen på stedet).
2. Trykk på knappen **POWER** for å slå på enheten. Enheten vil begynne å jobbe i kontinuerlig modus.
3. Trykk på knappen **HUMIDITY** for å stille fuktigheten i rommet.
4. Trykk på knappen **MODE** for å velge viftehastighet, LAV, HØY eller TØRKE.
5. Trykk knappen **TIMER** for å sette ønsket tid apparatet skal være på (1 - 24 timer).
6. For å slå av enheten, trykk på knappen **POWER** igjen.

Viktig:

1. Når du slår av enheten, tar det minst 2 minutter før enheten blir slått av. Viften går da for å redusere varmen inni apparatet.
2. Ikke bruk enheten uten luftfilteret.
3. Når enheten har vært i drift i 8 timer kontinuerlig vil den stoppe i 2 minutter for deretter starte igjen.
 - I de 2 minuttene vil viften forsette å jobbe.
 - For å slå av enheten, trykk på "POWER" knappen (den innstilte tiden vil bli slettet).
 - Når vanntanken er full, vil den innstilte tiden bli fjernet.
 - Dersom TIMER funksjonen ikke er i bruk, vil maskinen slå seg av automatisk etter 24 timer.

4. Hvis du bruker TØRKE funksjonen for klær, vennligst hold **enheten** minst **40 cm** unna de objektene (eks. klær) og sikre at ikke vann vil dryppe på enheten. Vennligst referer til illustrasjonen som er vist under for minimum avstand fra hver retning.

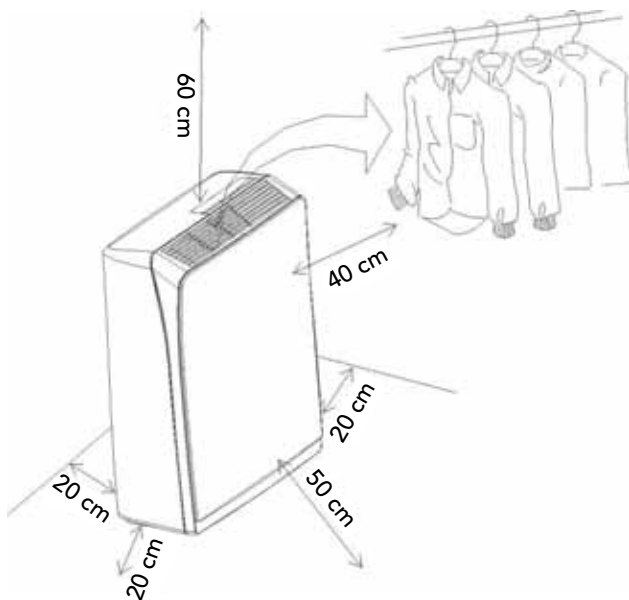

5. Denne enheten er utstyrt med veltesikring. Hvis enheten er vippet på siden, vil enheten stoppe automatisk. POWER-indikatoren vil lyse rødt og enheten piper 3 ganger for advarsel. Plasser produktet i riktig posisjon og trykk POWER-knappen for å starte på nytt.
6. **Selvdiagnose:** Hvis romføler, fuktighet sensor eller velsikringen er ute av funksjon, vil enheten pipe 3 ganger for advarsel, POWER-indikatoren vil lyse rødt og enheten vil slå seg av.

Drenering

Hvis vanntanken er full, vil enheten slutte å jobbe:

- ④ Vanntank indikatoren  lyser ved full tank.
- ④ Enheten vil pipe 10 piper for å varsle at tanken er full. Varslingen stoppes ved å trykke POWER knappen.

Når tanken skal tømmes, gjør følgende:

- ① Hold enheten forsvarlig med en hånd.
- ② Trekk ut vanntanken.
- ③ Ta tak i håndtaket på vanntanken, løft dekselet på tanken, tømme ut vannet.
- ④ Etter at tanken er tomt, plasser vanntanken tilbake i sin posisjon. Sørg for at den er riktig plassert, slik at "full tank indikator" slutter å lyse og avfukter fungerer igjen.

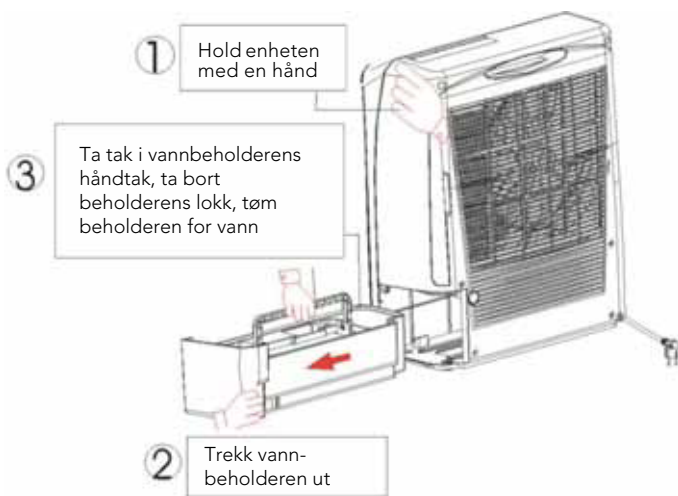

Vennligst merk: dersom vanntanken ikke er plassert riktig, vil indikatoren for full vanntank lyse rødt og enheten vil pipe.

Kontinuerlig drenering

Når avfukteren drives i svært høy luftfuktighet, vil vanntanken kreve hyppigere drenering. I denne tilstanden, kan det være mer praktisk å sette enheten opp for kontinuerlig drenering med følgende prosedyrer:

Skjær av dekselet for kontinuerlig avløpet bak på enheten.

- 1 Trekk ut pluggen.
- 2 Koble en avløpsslange til dreneringshullet (12 mm).
Vær oppmerksom på at avløpsslengen ikke følger med enheten.
- 3 Trekk ut vanntanken, sett pluggen inn i dreneringshull inne i enheten.
- 4 Returner vanntanken til sin posisjon.

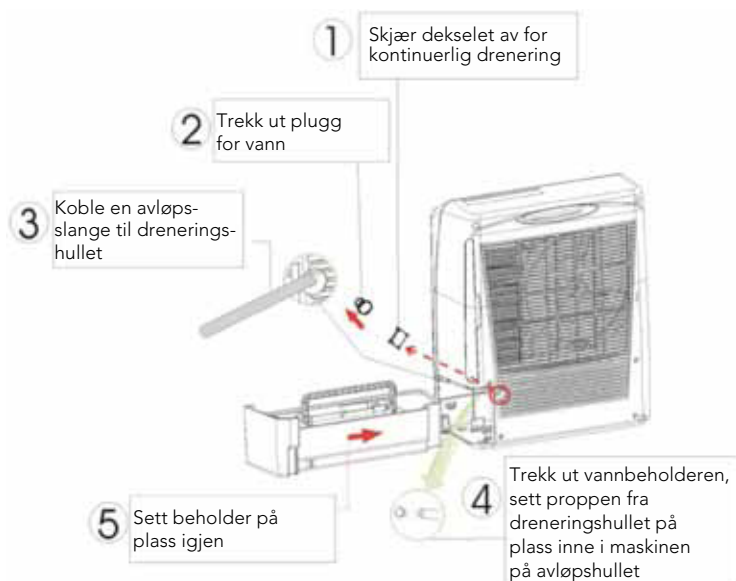

Vedlikehold

Koble alltid apparatet fra strømmettet og vent i **minst en time** før det utføres vedlikehold eller rengjøring av enheten.

RENGJØRING AV ENHETEN

Bruk myk klut til å tørke enheten ren.

Bruk aldri bensin, vaskemidler, eller andre kjemikaler for rengjøring.

RENGJØRING AV FILTER

Trekk ut luftfilteret fra baksiden av enheten.

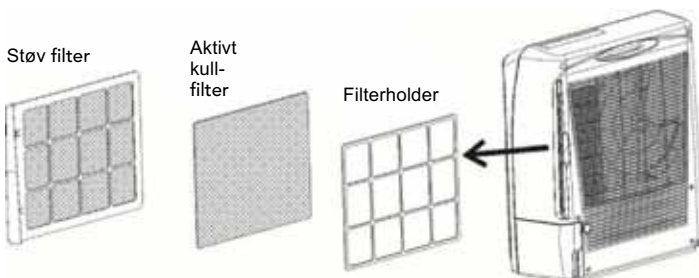

For støv filter (vaskbart filter) -

1. Bruk en støvsuger eller trykk filteret lett for enkel rengjøring. Hvis filteret er spesielt skitten, bruk varmt vann.
2. Kontroller at filteret er helt tørt før du setter det inn i enheten.
3. Ikke utsett filteret for sollys.

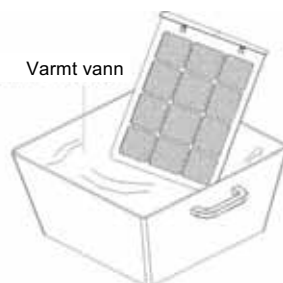

For aktivt kullfilter

Dette filteret er ikke vaskbart. Dens levetid er variabel og avhenger av forholdene der apparatet brukes. Filteret bør sjekkes med jevne mellomrom og erstattet hvis nødvendig.

LAGRING

Hvis apparatet skal lagres over lengre tid:

- Trekk ut støpslet.
- Tøm vanntanken og tørk den ren.
- Dekk til enheten så den ikke står i direkte sollys.

Feilsøking	
PROBLEM	MULIG ÅRSAK
Enheten virker ikke i det hele tatt.	Sjekk støpselet. Vanntanken er ikke i posisjon eller er full. Står enheten rett.
Enheten avfukter ikke	For mye støv på luftfilteret. Sjekk at ikke luftventilen er tildekket. For lav luftfuktighet allerede.
Dårlig avfuktingseffekt	For mange dører og vinduer åpne. Eventuelt noe i rommet som tilfører fuktighet.
Unormale lyder fra motoren	Kontroller og rengjør luftfilteret Står enheten oppreist og på et plant underlag.
Enheten lekker vann	Har enheten blitt veltet. Sjekk dreneringsåpning innvendig til vanntank.
Etter at apparatet er slått av, viftemotoren fortsatt går	Etter at enheten er stoppet, går det ca 2 minutter for å kjøle ned den elektriske forvarmeren.

Vennligst skru umiddelbart av strømmen hvis enheten avgir merkelige lyder, lukter, osv.

Vi forbeholder oss retten til å gjøre endringer.

I følge direktivet for avfall av elektronikk og elektrisk utstyr (WEEE), skal slikt avfall bli samlet inn separat og behandlet. Hvis du i fremtiden trenger å kaste dette produktet, vennligst ikke kast dette sammen med vanlig avfall. Vennligst send dette produktet til oppsamlingspunkter hvor dette er tilgjengelig.



Markedføres i Norge av:

WILFA AS

Industriveien 25
Postboks 146, Hagan
1481 Hagan,
Norway

Tlf: 67 06 33 00
Fax: 67 06 33 91
salg@wilfa.com

wilfa.com

Specifikationer	3
Säkerhetsvarningar	4
<i>ANVÄND INTE</i> avfuktaren under följande förhållande.....	5
Delar	6
Kontrollpanel.....	7
Drift	8
Viktigt.....	8
Tömning	10
Kontinuerlig dränering.....	11
Underhåll.....	12

Tack för ditt val av Wilfa avfuktare, som ger både dig och din familj den luftkomfort som ni har behov av.

Denna bruksanvisning ger viktig information rörande korrekt skötsel och underhåll av luftavfuktaren. Ta dig tid att noga läsa igenom bruksanvisningen och bekanta dig med luftavfuktarens alla funktioner. Spara instruktionerna för framtida bruk.

Avfuktaren är inte utrustad med kompressor och arbetar helt utan kylvätska, vilket gör driften effektivare än en kompressor-driven avfuktare vid låga temperaturer, under 5 °C.

Specifikationer

Modell	DES-09W
Strömförsörjning	220-240 V/50 Hz
Kapacitet	9 liter/dag
Strömförbrukning	Hög 780 W Låg 470 W
Yta	200 m ³ /h
Vattenbehållarens volym	3,5 liter
Fläkthastighet	2
Timer	1-24 timmar
Kontinuerlig dränering	Ja
Säkerhetsfunktion	Tippskydd
Vikt (kg)	8,5
Storlek (B x D x H)	445 x 200 x 525 mm

Avfuktningskapaciteten mäts vid en rumstemperatur på 30 °C och relativ luftfuktighet på 80 %.

Säkerhetsvarningar:

- Apparaten ska placeras på ett fast och jämnt underlag för att undvika vattenläckage. Se till att apparaten alltid står upprätt.
- Under de första drifttimmarna kan apparaten avge en kemisk doft, detta är inget fel och är helt ofarligt.
- Se till att det är minst 30 cm mellan apparatens sidor och eventuellt brännbara material.
- Se till att det är minst 90 cm mellan apparatens topp och eventuellt brännbara material.
- Innan apparaten eller någon av komponenterna rengörs, eller apparaten flyttas, ska den kopplas bort från vägguttaget. Stäng aldrig av apparaten genom att dra ut stickkontakten. Använd alltid strömbrytaren på manöverpanelen.
- Apparaten har ett tippskydd som stänger av enheten om den välter när den är i drift.
- Om kabeln skadas får den endast bytas ut av behörig servicetekniker.
- Om apparaten är skadad eller inte fungerar som den ska får den endast repareras av behörig servicetekniker.
- Får ej placeras på mjuka underlag.
- Luftintag och utlopp får inte blockeras.
- Stick inte in fingrar eller andra föremål i apparatens öppningar.
- Får ej övertäckas.
- Avsedd för inomhusbruk.
- Får ej användas i skåp/gardrober.
- Får ej användas i badrum.
- El-kabeln får inte placeras under en matta eller en fäll.
- Apparaten får inte användas på platser där färg, bensin eller andra brännbara vätskor används/förvaras.
- Apparaten ska alltid transporteras och förvaras i upprätt läge.
- Apparaten får inte vältras när det finns vatten i behållaren.
- Apparaten får inte sänkas ner i vatten eller annan vätska.
- Spruta inte vatten på apparaten.
- Innan apparaten flyttas ska den stängas av, stickkontakten dras ut och vattenbehållaren ska tömmas. Det tar ungefär 2 minuter att stänga av apparaten. Under denna tid kyls fläkten av apparaten.
- Innan man underhåller, transporterar eller rengör apparaten ska den varit avstängd och bortkopplad från el-uttaget i en timme.

- Denna apparat får inte användas av personer (gäller även barn) med nedsatt fysisk, motorisk eller mental förmåga. Inte heller av personer som saknar erfarenhet eller kunskap om hur apparaten fungerar, utan överinseende av eller instruerade av den person som ansvarar för deras säkerhet. Håll barn under uppsikt så att dom inte leker med apparaten.

ANVÄND INTE avfuktaren under följande förhållande



Utomhus/
där den kan
utsättas för
väder och vind



I närheten av
vatten



Om el-kabeln
uppvisar
slitage eller
skador



I närheten av
småbarn som
lämnats utan
uppsikt



Om en för-
längningskabel
kan överbe-
lastas



Om el-kabeln
kan skadas



I lutningar eller
på ojämna
underlag



Där det finns
risk för eld
eller i närheten
av öppen låga



Där det
föreligger risk
för skador
orsakade
av kemiska
ämnen



Där det
finns risk för
störningar från
främmande
föremål



Det finns
inget i denna
produkt som
du själv kan
reparera



Där det finns
risk att det
kommer vatten
på apparaten

Delar

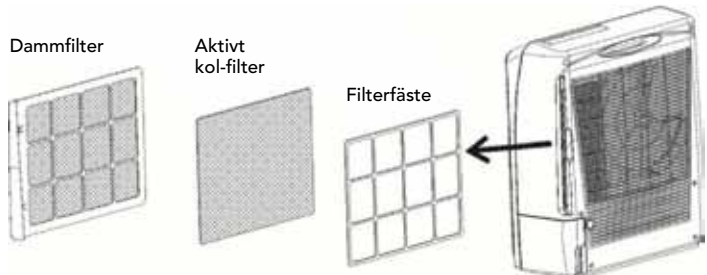
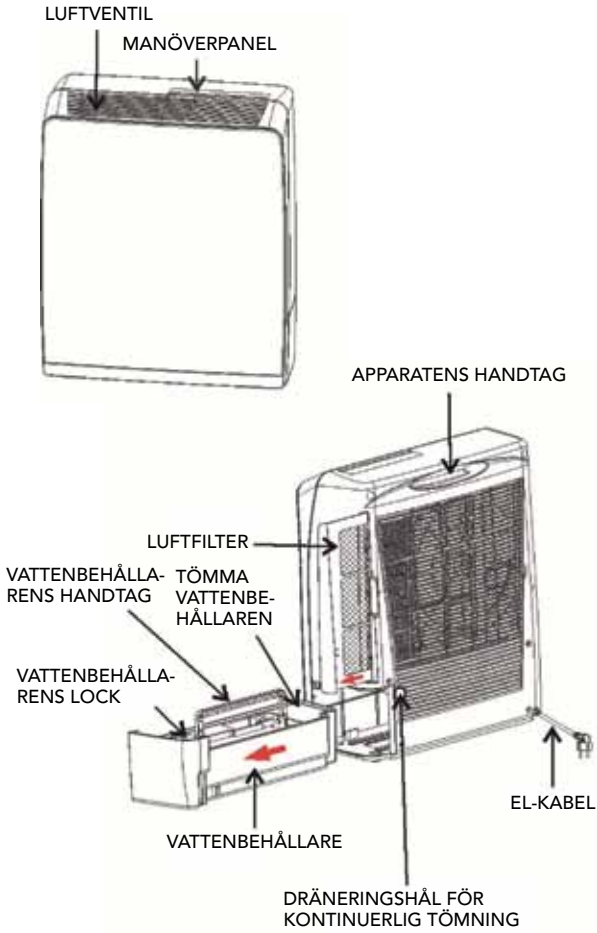

Kontrollpanel

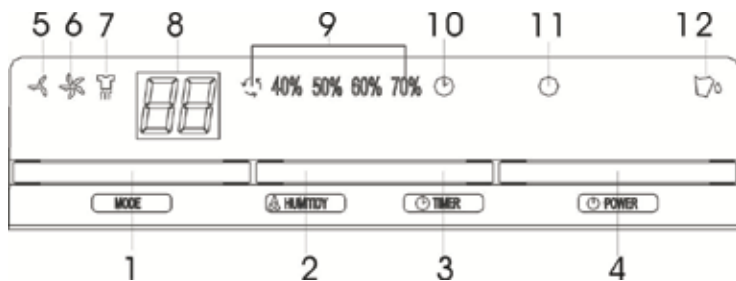

- 1 Knappen **MODE** används för val av fläkthastighet och torkfunktion.



Låg fläkthastighet, låg avfuktning.

Hög fläkthastighet, hög avfuktning.

Torkfunktion: använd hög fläkthastighet och värme.

- 2 Knappen **HUMIDITY** för luftfuktighet

- Tryck på **HUMIDITY** för att ställa in önskad luftfuktighet i rummet. Kontinuerlig avfuktning, 40 %, 50 %, 60 % eller 70 %. Den valda inställningen lyser.
- Om knappen **HUMIDITY** inte ställs in kommer apparaten arbeta efter förinställd luftfuktighet:  50 %.

- 3 **TIMER**-knappen

- Tryck på **TIMER** för att ställa in önskad tid som apparaten ska vara igång. Tryck på **TIMER**-knappen, den valda tiden markeras med en LED-diod (i cykel från 0, 1 till 24).
- När **TIMER** har aktiverats tänds klocksymbolen  och den inställda tiden visas på displayen i åtta sekunder.
- Apparaten stängs av automatiskt när tiden löpt ut.



- 4 **POWER**-knappen (ON/OFF). Tryck på denna för att starta eller stänga av apparaten.

- 5 **LÅG** fläkthastighet, indikatorn lyser när denna funktion har valts.

- 6 **HÖG** fläkthastighet, indikatorn lyser när denna funktion har valts.

- 7 **TORK**-funktion, indikatorn lyser när denna funktion har valts.

- 8 **LED-DISPLAY**, visar rummets luftfuktighet 35 % ~ 95 %. Om man trycker på "TIMER" visas den inställda tiden, efter ungefär åtta sekunder visas åter rummets luftfuktighet (som minst visas 35 %).

- 9 **HUMIDITY**-indikator, visar vald avfuktning i steg om , 40 %, 50 %, 60 %, 70 %.
- 10 **TIMER**-indikator  lyser när tidsinställning aktiverats.
- 11 **POWER**-knapp (ON/OFF)/indikator. När apparaten är i normaldrift lyser indikatorn grönt. Strömindikatorn blinkar om:
 - Apparaten har välts.
 - Fläkten arbetar för att sänka värmen (efter att strömmen stängts av är apparaten igång ytterligare två minuter för att kylas ner).
- 12 **VATTENBEHÅLLARINDIKATOR**  lyser rött när vattenbehållaren är full eller felplacerad.

Drift

1. Anslut apparaten till ett vägguttag. Kontrollera att kontakten sitter korrekt i uttaget. (Kontrollera att angivelserna på märkplåten stämmer med spänningen i vägguttaget).
2. Tryck på **POWER**-knappen för att starta apparaten. Apparaten startar i kontinuerligt läge.
3. Tryck på **HUMIDITY** för att ställa in rummets luftfuktighet.
4. Tryck på **MODE** för att välja fläkthastighet, LÅG, HÖG eller TORK.
5. Tryck på **TIMER** för att ställa in önskad tid som apparaten ska vara igång (1 - 24 timmar).
6. För att stänga av apparaten trycker man på **POWER** en gång till.

Viktigt:

1. När apparaten stängs av tar det minst två minuter innan den stängs av. Fläkten är igång för att kyla ner apparaten.
2. Använd inte apparaten utan luftfilter.
3. När apparaten varit igång kontinuerligt under åtta timmar stängs den av i två minuter, därefter startar den igen.
 - Under dessa två minuter är fläkten fortfarande igång.
 - För att stänga av apparaten trycker man på "POWER" (den inställda tiden raderas).
 - När vattenbehållaren är full raderas den inställda tiden.
 - Om TIMER-funktionen inte har aktiverats kommer apparaten automatiskt stängas av efter 24 timmar.
4. Om man använder TORK-funktionen för att torka kläder ska **apparaten** vara minst **40 cm** från plaggen, se till att det inte kan droppa vatten på apparaten. Se nedanstående bild för minsta avstånd i alla riktningar från apparaten.

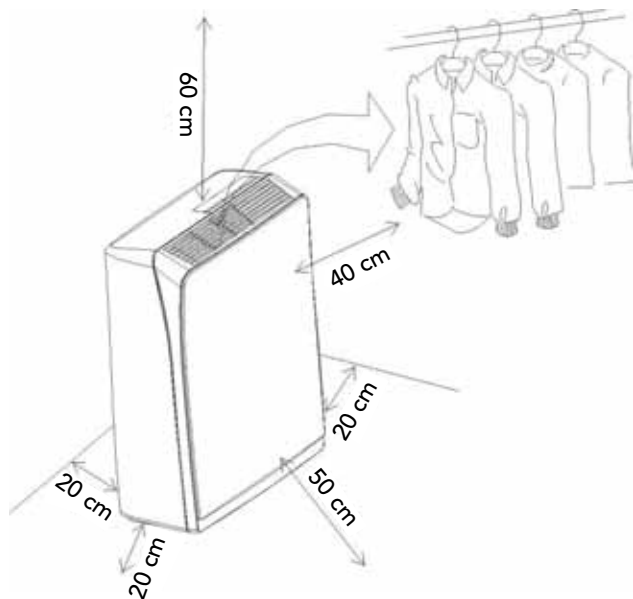

5. Denna apparat är utrustad med tipskydd. Om apparaten tippas/lutas på sidan stängs den automatiskt av. POWER-indikatorn kommer att lysa rött och apparaten piper tre gånger som felmeddelande. Placera apparaten i korrekt läge och tryck på POWER för att åter starta den.
6. **Självd diagnos:** Om rumsgivare, fuktighetssensor eller tipskydd inte fungerar avger apparaten tre pip som varningssignal, POWER-indikatorn lyser rött och apparaten stängs av.

Tömning

När vattenbehållaren är full stängs apparaten av:

- Vattenbehållarens indikator  lyser när behållaren är full.
- Apparaten piper 10 gånger och varnar att behållaren är full. Man stänger varningssignalen genom att trycka på POWER.

Gör följande för att tömma behållaren:

- 1 Håll i apparaten med ena handen.
- 2 Dra ut vattenbehållaren.
- 3 Ta tag i behållarens handtag, lyft locket på behållaren, töm ut vattnet.
- 4 När behållaren har tömts sätter man tillbaka den i rätt läge. Se till att behållaren placeras i rätt läge, i annat fall släcks inte indikatorn "full vattenbehållare" och avfuktaren kan inte startas.

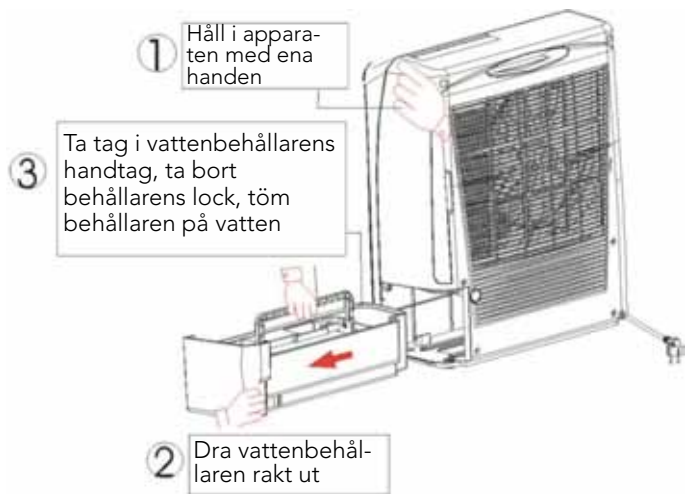

OBS! Om vattenbehållaren är felplacerad kommer indikatorn för full behållare att lysa rött och apparaten avger varningssignal.

Kontinuerlig dränering

Om apparaten används vid mycket hög luftfuktighet måste behållaren tömmas oftare. I dessa fall kan det vara praktiskt att ställa in apparaten på kontinuerlig tömning genom att utföra följande:

Ta bort locket för kontinuerlig tömning på apparatens baksida.

- 1 Dra ut kontakten.
- 2 Anslut en avloppsslang till dräneringshålet (12 mm).
Tänk på att denna slang inte följer med i leveransen.
- 3 Dra ut vattenbehållaren, sätt i pluggen i dräneringshålet inne i apparaten.
- 4 Sätt tillbaka behållaren i sitt läge.

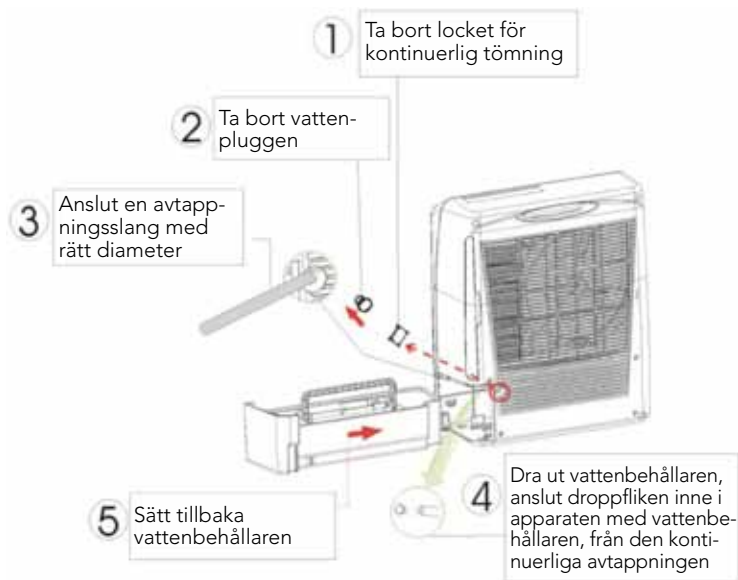

Underhåll

Innan man underhåller eller rengör apparaten ska den varit avstängd och bortkopplad från el-uttaget i **minst en timme**.

RENGÖRING AV APPARATEN

Använd en mjuk trasa för att torka av apparaten.

Använd aldrig bensen, rengöringsmedel eller andra kemikalier vid rengöring.

RENGÖRING AV FILTER

Dra ut filtret på baksidan av apparaten.

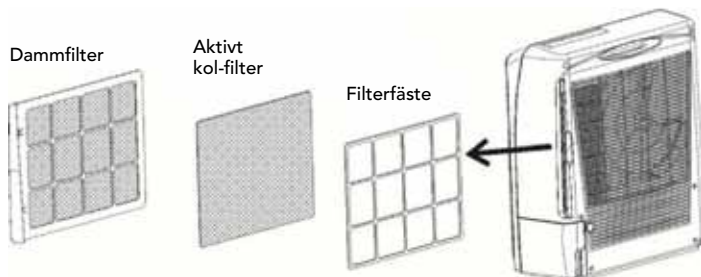

Dammfilter (tvättbart filter)

1. Använd dammsugare eller skaka filtret för enklare rengöring. Använd varmt vatten om filtret är väldigt smutsigt.
2. Kontrollera att filtret är helt torrt innan det sätts tillbaka i apparaten.
3. Filtret får inte utsättas för solljus.

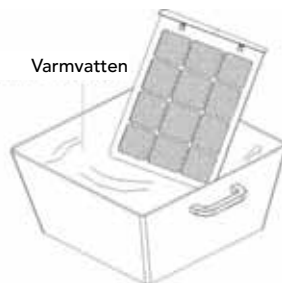

Aktivtkolfilter

Detta filter är inte tvättbart. Filtrets livslängd varierar och beror på förhållandet där apparaten används. Filtret ska kontrolleras regelbundet och bytas vid behov.

FÖRVARING

Om apparaten ska förvaras under en längre tid:

- Dra ut kontakten.
- Töm vattenbehållaren och torka rent.
- Skydda apparaten så den inte står i direkt solljus.

Felsökning	
PROBLEM	MÖJLIG ORSAK
Apparaten fungerar inte.	Kontrollera kontakten. Vattenbehållaren är felplacerad eller full. Är apparaten rätt placerad?
Apparaten avfuktar inte	För mycket damm på luftfiltret. Kontrollera att luftventilationen inte är övertäckt. Luftfuktigheten är tillräckligt låg.
Dålig avfuktningseffekt	För många dörrar eller fönster öppna. Finns ev. något i rummet som tillför fukt.
Det hörs onormala ljud från motorn	Kontrollera och rengör luftfiltret. Är apparaten rätt placerad och står plant?
Apparaten läcker vatten	Har apparaten vält? Kontrollera den inre dräneringsöppningen till behållaren.
När apparaten stängts av fortsätter fläkten arbeta	När apparaten stängts av arbetar fläkten ytterligare två minuter för att kyla ner den elektriska förvärmaren.

Koppla genast bort apparaten från vägguttaget om den avger onormala ljud, dofter m.m.

Vi förbehåller oss rätten till ändringar.

Enligt WEEE-direktivet skall elektriskt och elektroniskt avfall samlas in och behandlas separat. Om denna produkt någon gång i framtiden behöver skrotas släng INTE den tillsammans med hushållsavfall. Lämna produkten vid en insamlingspunkt avsedd för elektriskt och elektroniskt avfall.



Marknadsförs i Sverige av:

WILFA AB

Box 9031

200 39 Malmö

Tlf: 40 601 20 00

Sverige

Tlf: 40 601 20 00

Fax: 67 06 33 91

salg@wilfa.com

wilfa.com

Specifikationer	3
Sikkerhedsadvarsler	4
Affugteren må IKKE BENYTTES under følgende forhold	5
Dele	6
Kontrolpanel.....	7
Drift	8
Vigtigt	8
Tømning.....	10
Kontinuerlig tømning	11
Vedligeholdelse.....	12

Tak for dit valg af en Wilfa-affugter, som giver dig og din familie den komfort i hjemmet, I har brug for.

Denne brugervejledning giver dig vigtige oplysninger om korrekt brug og vedligeholdelse af din nye affugter.

Brug nogle minutter på at læse vejledningen og blive bekendt med funktionerne på denne affugter. Gem den til senere brug.

Dette er en kompressorfri affugter, som fungerer uden kølevæske, og som er mere effektiv end en kompressorbaseret affugter, når den bruges ved lave temperaturer under 5 °C.

Specifikationer

Model	DES-09W
Strømforsyning	220-240V/50Hz
Kapacitet	9 liter/dag
Strømforbrug	Maks. 780 W Min. 470 W
Areal	200 m ³ /t
Vandbeholderens kapacitet	3,5 liter
Ventilatorhastighed	2
Timer	1-24 timer
Kontinuerlig tømning	Ja
Sikkerhedsanordning	Vælted sikring
Vægt (kg)	8,5
Størrelse (BxDxH)	445 x 200 x 525 mm

Affugtningskapaciteten måles ved en stuetemperatur på 30 °C og en relativ fugtighed på 80 %.

Sikkerhedsadvarsler

- Placer dette apparat på et fast, jævnt underlag for at undgå vandlækage. Sørg for, at det står oprejst hele tiden.
- Apparatet kan afgive en kemisk lugt den første time, det er i drift. Dette er ikke farligt.
- Sørg for, at der er mindst 30 cm mellem siderne af apparatet og eventuelle brandbare materialer.
- Sørg for, at der er mindst 90 cm mellem den øverste del af apparatet og eventuelle brandbare materialer.
- Sluk for strømmen, før du rengør apparatet eller nogle af komponenterne eller flytter apparatet. Apparatet må ikke slukkes ved at trykke direkte på stikkontakten. Brug altid kontakten på kontrolpanelet.
- Apparatet har en væltesikring, som slår apparatet fra, hvis det bliver væltet i driftsperioden.
- Hvis kablet er beskadiget, skal det udskiftes af autoriseret servicepersonale.
- Hvis der er skader på apparatet, eller det ikke virker, må det kun repareres af autoriseret personale.
- Må ikke placeres på bløde overflader.
- Luftindtag og luftudtag.
- Du må ikke stikke fingre eller genstande ind i luftindtags- eller afløbsåbninger.
- Må ikke tildækkes.
- Til indendørs brug.
- Må ikke bruges i et skab.
- Må ikke bruges i et badeværelse.
- Strømledningen må ikke placeres under et tæppe.
- Apparatet må ikke bruges på steder, hvor der benyttes eller opbevares maling, benzin eller andre brændbare væsker.
- Apparatet skal altid transporteres og opbevares i oprejst position.
- Apparatet må ikke tippes, når der er vand i vandbeholderen.
- Apparatet må ikke nedsænkes i vand eller anden væske.
- Apparatet må ikke oversprøjtes med vand.
- Før du flytter apparatet, skal det slukkes, stikket trækkes ud, og vandtanken tømmes. Det tager ca. 2 minutter at stoppe apparatet. Ventilatoren afkøler apparatet.
- Apparatet skal altid frakobles strømforsyningen, og du skal vente i mindst en time, før apparatet vedligeholdes, transporteres eller rengøres.

- Dette apparat er ikke beregnet til brug af personer (herunder børn) med nedsatte fysiske eller mentale evner, nedsat følesans eller personer uden erfaring eller viden, uden at de er under opsyn eller har fået oplæring i brug af apparatet af en person, som er ansvarlig for deres sikkerhed. Børn skal holdes under opsyn, så de ikke leger med apparatet.

Affugteren må IKKE BENYTTES under følgende forhold



Hvor den udsættes for vind og vej



I nærheden af vand



Hvis strømkablerne er slidte eller beskadigede



Hvor der er små børn uden opsyn



Hvis en forlængerledning kan blive overbelastet



Hvis strømkablet muligvis er ødelagt



På en hældning eller ujævn overflade



Hvor der er risiko for brand eller tæt på åben ild



Hvor affugteren kan blive ødelagt af kemikalier



Hvor der er risiko for interferens forårsaget af fremmedlegemer



Dette produkt skal repareres af autoriseret personale



Hvis der er risiko for, at der falder vand ned på apparatet

Dele

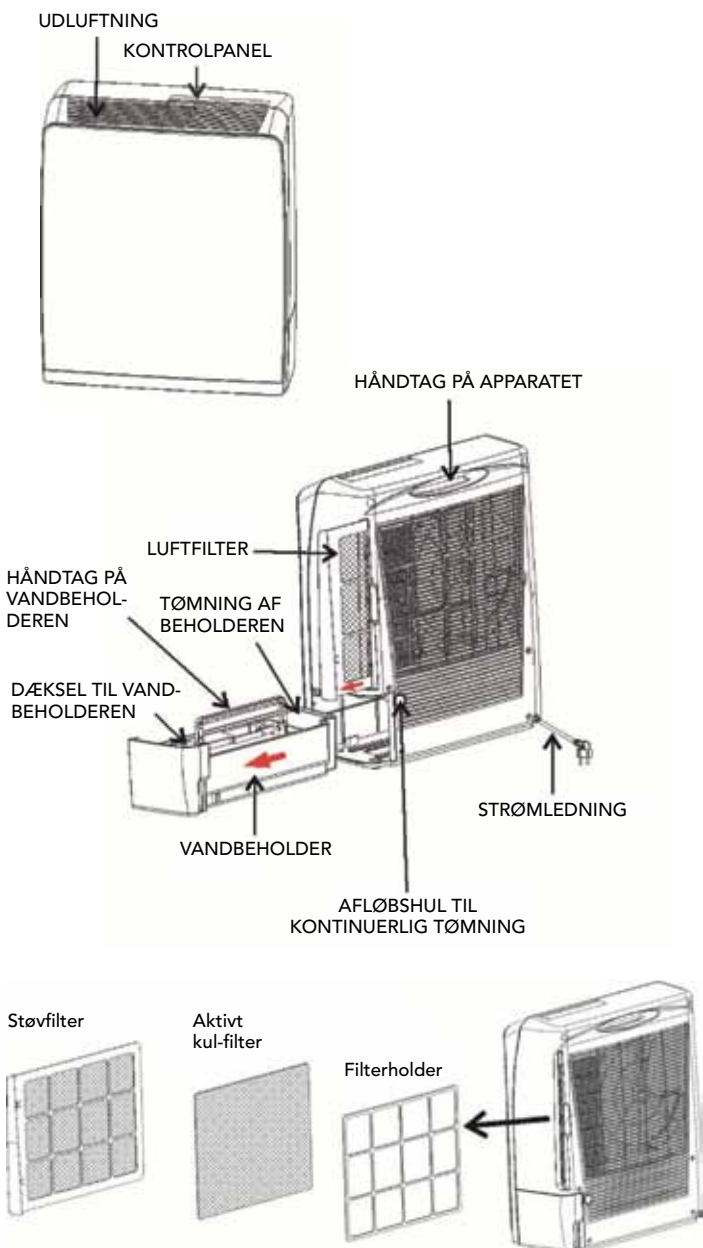

Kontrolpanel

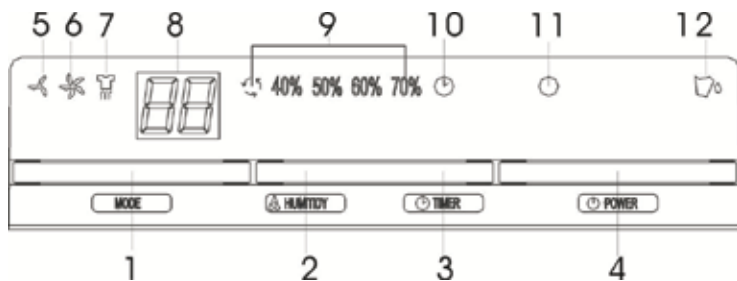

- 1 **MODE-knappen** til valg af ventilatorhastighed og tørrefunktion.



Lav ventilatorhastighed, lav grad af affugtning.

Høj ventilatorhastighed, høj grad af affugtning.

Tørrefunktion: indstil på høj ventilatorhastighed og varme.

- 2 **HUMIDITY-knappen** for luftfugtighed

- Tryk på HUMIDITY-knappen for at angive den ønskede luftfugtighed i rummet. Kontinuerlig affugtning, 40 %, 50 %, 60 % eller 70 %. Den valgte indstilling lyser.
- Hvis HUMIDITY-knappen ikke er indstillet, fungerer apparatet efter den forudindstillede fugtighed.  50 %.

- 3 **TIMER-knappen**



- Tryk på TIMER-knappen for at indstille den tid, hvor apparatet skal være tændt. Når du trykker på TIMER-knappen, vises den valgte tid (fra 0,1 til 24 i en cyklus) på LED-displayet.
- Når TIMER er aktiveret, tændes ursymbolet , og den angivne tid vises i 8 sekunder på LED-displayet.
- Når den angivne tid er nået, slukkes apparatet automatisk.

- 4 **POWER (ON/OFF)-knappen.** Tryk på denne knap for at starte eller slukke apparatet.

- 5 **LAV** ventilatorhastighed, indikatorlyset lyser, når denne funktion er valgt.

- 6 **HØJ** ventilatorhastighed, indikatorlyset lyser, når denne funktion er valgt.

- 7 **TØRRE**-funktion, indikatorlyset lyser, når denne funktion er valgt.

- 8 **LED-DISPLAY**, viser luftfugtighed i rummet 35 % ~ 95 %. Hvis du trykker på "TIMER"-knappen, vises den angivne tid, og efter 8 sekunder vises fugtigheden i rummet igen (viser minimum 35 %).
- 9 **HUMIDITY**-indikator, viser den valgte affugtning, , 40 %, 50 %, 60 %, 70 %.
- 10 **TIMER-indikatoren**  lyser, når tidsindstillingen er i drift.
- 11 **POWER (ON/OFF)/indikator**. Når apparatet er i normal drift, lyser denne indikator grønt. Strømindikatoren blinker, hvis:
 - Apparatet væltes.
 - Ventilatoren går ud for at reducere varmen (efter at strømmen er slået fra, fortsætter apparatet i 2 minutter for at køle apparatet ned).
- 12 **VANDBEHOLDER-INDIKATOR**  lyser rødt, når vandbeholderen er fuld eller ikke er i den rigtige position.

Drift

1. Kobl apparatet til en stikkontakt. Sørg for, at stikket sidder godt fast i stikkontakten. (Kontrollér, at spændingen på mærkeskiltet på produktet svarer til spændingen på stedet).
2. Tryk på knappen **POWER** for at tænde apparatet. Apparatet begynder at køre i kontinuerlig drift.
3. Tryk på knappen **HUMIDITY** for at angive fugtigheden i rummet.
4. Tryk på knappen **MODE** for at vælge ventilatorhastighed, LAV, HØJ eller TØRRE.
5. Tryk på knappen **TIMER** for at angive den tid, apparatet skal være tændt (1 - 24 timer).
6. Tryk på knappen **POWER** igen for at slukke apparatet.

Vigtigt!

1. Når du slukker apparatet, tager det mindst 2 minutter, før apparatet slukkes. Ventilatoren kører herefter for at reducere varmen i apparatet.
2. Apparatet må ikke benyttes uden luftfilter.
3. Når apparatet har været i kontinuerlig drift i 8 timer, stopper det i 2 minutter for derefter at starte igen.
 - I de 2 minutter kører ventilatoren fortsat.
 - Tryk på **POWER**-knappen for at slukke apparatet (den indstillede tid bliver slettet).
 - Når vandbeholderen er fuld, bliver den indstillede tid fjernet.

- Hvis TIMER-funktionen ikke er i brug, slukkes apparatet automatisk efter 24 timer.
4. Hvis du bruger TØRRE-funktionen til tøj, skal du holde en afstand på mindst **40 cm** mellem apparatet og tøjet og sikre, at der ikke drypper vand på apparatet. Se illustrationen nedenfor for minimumafstand fra hver retning.

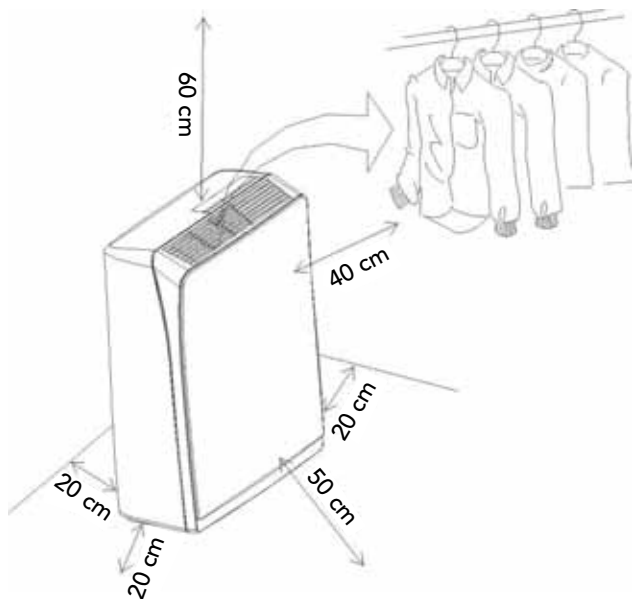

5. Dette apparat er udstyret med en væltesikring. Hvis apparatet vippes til siden, stopper det automatisk. POWER-indikatoren lyser rødt, og apparatet bipper 3 gange for advarsel. Placer produktet i den korrekte position, og tryk på POWER-knappen for at starte igen.
6. **Fejlagnostisering:** Hvis rumføler, fugtighedssensor eller væltesikringen er ude af funktion, bipper apparatet 3 gange for advarsel, POWER-indikatoren lyser rødt, og apparatet slukkes.

Tømning

Hvis vandbeholderen er fyldt, holder apparatet op med at fungere:

- Vandbeholderindikatoren  lyser ved fuld tank.
- Apparatet bipper 10 gange for at varsle, at beholderen er fuld. Varslingen stoppes ved at trykke på POWER-knappen.

Gør følgende, når du skal tømme beholderen:

- 1 Hold apparatet forsvarligt med den ene hånd.
- 2 Træk vandbeholderen ud.
- 3 Tag fat i håndtaget på vandbeholderen, løft dækslet på vandbeholderen, og tøm vandet.
- 4 Når du har tømt vandbeholderen, skal du sætte den tilbage på plads. Sørg for, at den er placeret korrekt, så indikatoren for fuld beholder holder op med at lyse, og affugteren fungerer igen.

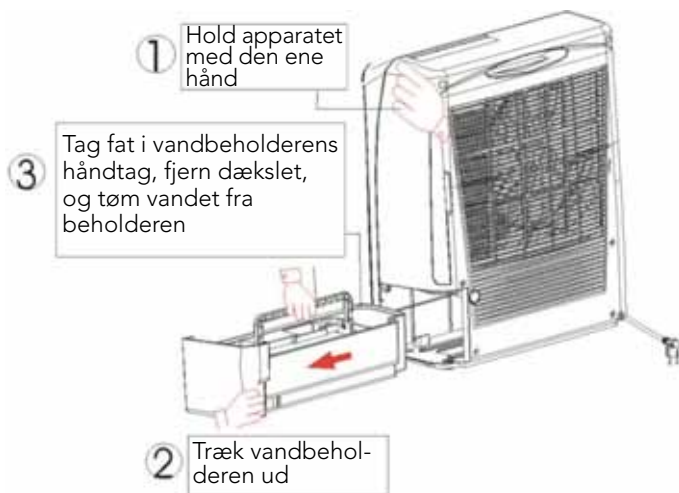

Bemærk! Hvis vandbeholderen ikke er placeret korrekt, lyser indikatoren for fuld beholder rødt, og apparatet bipper.

Kontinuerlig tømning

Når affugteren drives ved meget høj luftfugtighed, er det nødvendigt at tømme vandbeholderen hyppigt. I denne tilstand kan det være praktisk at opsætte apparatet til kontinuerlig tømning gennem følgende procedure:

Skær dækslet for det kontinuerlige afløb bag på apparatet af.

- 1 Træk proppen ud.
- 2 Kobl en afløbsslange til afløbshullet (12 mm).
Vær opmærksom på, at afløbsslangen ikke følger med apparatet.
- 3 Træk vandbeholderen ud, sæt proppen i afløbshullet inde i apparatet.
- 4 Sæt vandbeholderen på plads igen.



Vedligeholdelse

Apparatet skal altid frakobles strømforsyningen, og du skal vente i mindst en time, før apparatet vedligeholdes, transporteres eller rengøres.

RENGØRING AF APPARATET

Brug en blød, tør klud til aftørring af apparatet.
Brug aldrig benzin, vaskemidler eller andre kemikalier til rengøringen.

RENGØRING AF FILTER

Træk luftfilteret ud fra bagsiden af apparatet.

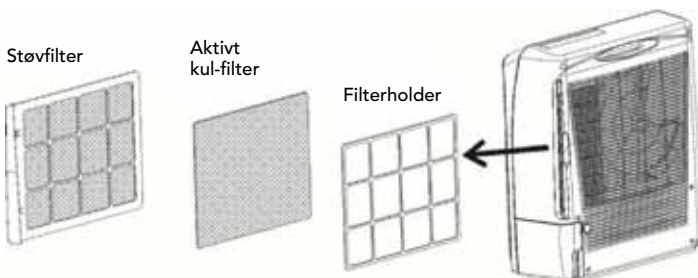

For støvfiler (vaskbart filter)

1. Brug en støvsuger, eller tryk let på filteret for nem rengøring. Hvis filteret er meget beskidt, skal du bruge varmt vand.
2. Kontrollér, at filteret er helt tørt, før du sætter det i apparatet igen.
3. Filteret må ikke udsættes for sollys.



For aktivt kulfilter

Dette filter kan ikke vaskes. Dets levetid er variabel og afhænger af forholdene der, hvor apparatet bruges. Filteret bør tjekkes med jævne mellemrum og om nødvendigt udskiftes.

OPBEVARING

Hvis apparatet skal opbevares i længere tid:

- Træk stikket ud.
- Tøm vandbeholderen, og tør den ren.
- Dæk apparatet, så det ikke står i direkte sollys.

Fejlfinding	
PROBLEM	MULIG ÅRSAG
Apparatet virker slet ikke	Tjek stikket. Vandbeholderen er ikke i position eller er fuld. Står apparatet lige.
Apparatet affugter ikke	For meget støv på luftfilteret. Kontrollér, at luftventilen ikke er tildækket. For lav luftfugtighed allerede.
Dårlig affugtningseffekt	For mange døre og vinduer åbne. Eventuelt noget i rummet, som tilfører fugtighed.
Unormale lyde fra motoren	Kontrollér og rengør luftfilteret. Står apparatet oprejst på et jævnt underlag.
Apparatet lækker vand	Har apparatet været væltet. Tjek afløbsåbningen indvendigt i vandbeholderen.
Efter at apparatet er blevet slukket, kører ventilatoren fortsat	Når apparatet er blevet stoppet, går der ca. 2 minutter, hvor den elektriske forvarmer nedkøles.

Sluk for strømmen med det samme, hvis apparatet afgiver mærkelige lyde, lugte osv.

Vi forbeholder os retten til at foretage ændringer.

Ifølge direktivet om affald af elektrisk og elektronisk udstyr (WEEE) skal denne slags affald indsamles og behandles separat. Hvis det fremover bliver nødvendigt at kassere dette produkt, bedes du sørge for, at det IKKE kommer i dagrenovationen. Produktet skal i stedet sendes til nærmeste WEEE -opsamlingssted.



Markedføres i Danmark af:

AS WILFA
c/o Egelundsvej 9
DK-4600 Køge
Danmark

T +45 70 20 20 44

wilfa.com

<i>Tekniset tiedot</i>	3
<i>Turvallisuusvaroitukset</i>	4
<i>Ilmankuivainta EI SAA käyttää seuraavissa olosuhteissa</i>	5
<i>Osat</i>	6
<i>Ohjauspaneeli</i>	7
<i>Käyttäminen</i>	8
<i>Tärkeää</i>	8
<i>Vesisäiliön tyhjentäminen</i>	10
<i>Vesisäiliön jatkuva tyhjennys</i>	11
<i>Kunnossapito</i>	12

Kiitos, että valitsit Wilfa-ilmankuivaimen. Se parantaa sinun ja perheesi asumismukavuutta.

Tässä käyttöohjeessa kerrotaan ilmankuivaimen käyttämisestä ja kunnossapidosta. Käytä muutama minuutti näiden ohjeiden lukemiseen perusteellisesti ja ilmankuivaimen toimintoihin tutustumiseen. Säilytä ne tulevaa käyttöä varten.

Tässä kompressorittomassa ilmankuivaimessa ei tarvita kylmäainetta. Se toimii kompressorin sisältäviä ilmankuivaimia tehokkaammin, kun lämpötila alittaa 5 °C.

Tekniset tiedot

Malli	DES-09 W
Virrankulutus	220-240 V / 50 Hz
Kapasiteetti	9 litraa/päivä
Virrankulutus	Suuri teho: 780 W Matala teho: 470 W
Pinta-ala	200 m ³ /h
Vesisäiliön tilavuus	3,5 litraa
Puhaltimen nopeus	2
Ajastin	1-24 tuntia
Jatkuva ilmankuivaus	Kyllä
Turvalaite	Kaatumissuoja
Paino (kg)	8,5
Koko (L x S x K)	445 x 200 x 525 mm

Ilmankuivauskapasiteetti mitattuna huoneenlämpötilassa 30 °C ja suhteellisen kosteuden ollessa 80 %.

Turvallisuusvaroitukset

- Tämä laite on sijoitettava kiinteälle vaakasuoralle alustalle veden vuotamisen estämiseksi. Varmista, että se pysyy koko ajan pystyasennossa.
- Laitteesta voi päästä kemikaalien hajua ensimmäisen käyttötunnin ajan. Se on vaaratonta.
- Laitteen kylkien ja syttyvien materiaalien väliin on jäätävä vähintään 30 cm tilaa.
- Laitteen yläosan ja syttyvien materiaalien väliin on jäätävä vähintään 90 cm tilaa.
- Ennen laitteen tai sen osien puhdistamista tai laitteen siirtämistä irrota sen pistoke pistorasiasta. Älä koskaan sammuta virtaa vetämällä pistoke pistorasiasta. Käytä vain ohjauspaneelin virtakytkintä.
- Laitteessa on kaatumissuoja, joka katkaisee laitteesta virran, jos se kaatuu ollessaan käynnissä.
- Jos jatkojohto vaurioituu, vain valtuutettu huoltoteknikko saa vaihtaa sen.
- Jos laite vaurioituu tai se ei toimi, vain valtuutettu huoltoteknikko saa korjata sen.
- Älä aseta laitetta pehmeälle pinnalle.
- Älä tuki ilmanotto- tai poistoaukkoja.
- Älä työnnä sormea tai esineitä laitteen ilmanotto- tai poistoaukkoihin.
- Laitetta ei saa peittää.
- Käytä vain sisätiloissa.
- Laitetta ei saa käyttää kaapissa.
- Laitetta ei saa käyttää kylpyhuoneessa.
- Älä aseta virtajohtoa maton tai tyynyn alle.
- Älä käytä laitetta paikoissa, joissa säilytetään tai käytetään bensiiniä, maalia tai muita syttyviä aineita.
- Laite on kuljetettava ja sitä on säilytettävä aina pystyasennossa.
- Laitetta ei saa kallistaa, kun vesisäiliössä on vettä.
- Älä upota laitetta veteen tai muuhun nesteeseen.
- Älä ruiskuta vettä laitteen päälle.
- Ennen laitteen siirtämistä katkaise virta siitä, irrota pistoke pistorasiasta ja tyhjennä vesisäiliö. Laitteen pysähtyminen kestää noin 2 minuuttia. Tällöin puhallin jäähdyttää laitetta.
- Ennen laitteen kunnossapitoa, kuljettamista tai puhdistamista irrota sen pistoke pistorasiasta ja odota vähintään tunti.

- Tätä laitetta ei ole tarkoitettu lapsien eikä sellaisten henkilöiden käyttöön, joiden fyysiset tai henkiset kyvyt tai aistit ovat heikentyneet tai joilta puuttuu kokemusta tai osaamista, jos he eivät ole saaneet opastusta laitteen käyttämiseksi turvallisesti turvallisuudesta vastaavalta henkilöltä tai jos he eivät ole tällaisen henkilön valvonnassa. Älä anna lasten leikkiä tällä laitteella.

Ilmankuivainta EI SAA käyttää seuraavissa olosuhteissa:



Ulkona alttiina säälle



Veden lähellä



Jos virtajohto on rispaantunut tai katkennut



Jos pieniä lapsia ei pidetä silmällä



Jos jatkojohto voi ylikuormittua



Jos virtajohto voi vaurioitua



Kaltevalla tai epätasaisella pinnalla



Avotulen lähellä tai jos on olemassa tulipalon vaara



Jos kemikaalit voivat vaurioittaa laitetta



Jos on olemassa vieraiden esineiden sisään työntämisen vaara



Tätä laitetta ei voi korjata itse.



Jos laitteen päälle voi kaatua vettä

Osat

ILMANVAIHTOAUKKO

OHJAUSPANEELI



LAITTEEN KAHVA

ILMANSUODATIN

VESISÄILIÖN
KAHVAVESISÄILIÖN
TYHJENNYSVESISÄILIÖN
KANSI

VESISÄILIÖ

VIRTAJOHTO



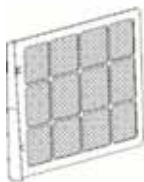
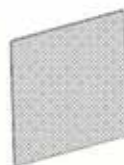

AUKKO JATKUVAA VEDEN
TYHJENTÄMISTÄ VARTEN

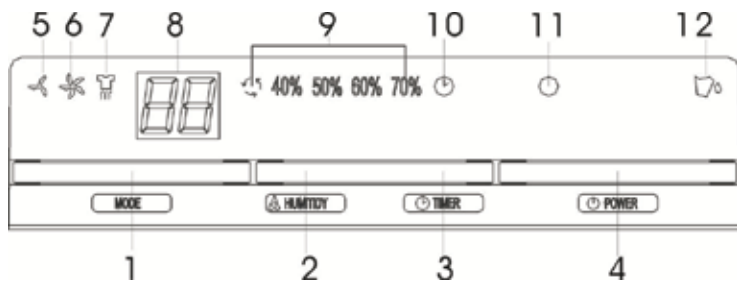

Pölysuodatin

Aktiivi-
hiili-
suodatinSuodattimen
kiinnike

Ohjauspaneeli



- 1 Puhaltimen nopeus ja kuivaustoiminto valitaan **MODE**-painikkeen avulla.
 -  Hidas puhaltimen nopeus, vähäinen ilmankuivaus
 -  Suuri puhaltimen nopeus, tehokas ilmankuivaus
 -  Kuivaustoiminto: suuri puhaltimen nopeus ja lämmitys
- 2 Ilman kosteus säädetään **HUMIDITY**-painikkeen avulla.
 - Valitse haluamasi huoneen ilmankosteus HUMIDITY-painikkeen avulla: jatkuva ilmankuivaus, 40 %, 50 %, 60 % tai 70 %. Valitun asetuksen merkkivalo palaa.
 - Jos HUMIDITY-painiketta ei paineta, laite toimii valmiiksi asetetulla asetuksella:  50 %.
- 3 **TIMER**-painike
 - Painamalla **TIMER**-painiketta voit valita, kuinka pitkään laite toimii. Kun painat **TIMER**-painiketta, LED-merkkivalo osoittaa valitun ajan (0 tai 1-24 yhden jakson aikana).
 - Kun **TIMER** on käytössä, kellon symboli  tulee näkyviin ja valittu aika näkyy 8 sekunnin ajan LED-näytössä.
 - Kun asetettu aika on kulunut, laitteesta katkaistaan virta automaattisesti.
- 4 **POWER (ON / OFF) -virtapainike**: Voit käynnistää ja sammuttaa laitteen painamalla tätä painiketta.
- 5 **HIDAS** puhaltimen nopeus: merkkivalo palaa, kun tämä nopeus valitaan.
- 6 **SUURI** puhaltimen nopeus: merkkivalo palaa, kun tämä nopeus valitaan.
- 7 **KUIVAUS** toiminto: merkkivalo palaa, kun tämä nopeus valitaan.

- 8 Huoneilman kosteus alueella 35–95 % näkyy **LED-näytössä**. Jos painat **TIMER**-painiketta, asetettu aika tulee näkyviin 8 sekunniksi. Sen jälkeen huoneessa vallitseva ilmankosteus palaa näyttöön (vähintään 35 %).
- 9 **HUMIDITY**-merkkivalo osoittaa valitun ilmankosteuden:  40 %, 50 %, 60 % tai 70 %.
- 10 **TIMER**-merkkivalo  palaa, kun ajastus on käytössä.
- 11 **POWER (ON / OFF)** -merkkivalo: Kun laite toimii normaalisti, tämä merkkivalo palaa vihreänä. Virtamerkkivalo vilkkuu, jos
- laite on kaatunut
 - puhallin toimii jäädyttämiseksi. Kun virta katkaistaan, laite toimii vielä 2 minuuttia, jotta se jäähtyy.
- 12 **VESISÄILIÖN** merkkivalo  palaa punaisena, jos vesisäiliö on täynnä tai väärässä asennossa.

Käyttäminen

1. Työnnä laitteen pistoke pistorasiaan. Varmista, että pistoke on pistorasiassa kunnolla. Varmista, että sähköverkosta syötetään laitteeseen sen tyyppikilpeen merkittyä jännitettä.
2. Voit käynnistää laitteen painamalla **POWER**-painiketta. Laite alkaa kuivata ilmaa jatkuvasti.
3. Voit säätää huoneen ilmankosteutta painamalla **HUMIDITY**-painiketta.
4. Voit valita puhalltimelle hitaan tai suuren nopeuden tai ottaa käyttöön kuivaamistilan painamalla **MODE**-painiketta.
5. Painamalla **TIMER**-painiketta voit valita, kuinka pitkään laite toimii (1–24 tuntia).
6. Voit katkaista laitteesta virran painamalla **POWER**-painiketta uudelleen.

Tärkeää:

1. Kun laitteesta katkaistaan virta, se toimii vielä vähintään 2 minuuttia. Tällöin puhallin toimii, jotta laite jäähtyy.
2. Älä käytä laitetta ilman ilmansuodatinta.
3. Kun laite on ollut toiminnassa yhtäjaksoisesti 8 tuntia, se pysähtyy 2 minuutiksi ja käynnistyy tämän jälkeen uudelleen.
 - Puhallin toimii näiden 2 minuutin aikana.
 - Voit katkaista laitteesta virran painamalla **POWER**-painiketta. Asetettu aika nollautuu.
 - Jos vesisäiliö täyttyy, asetettu aika nollataan.
 - Jos **TIMER**-toiminto ei ole käytössä, laitteesta katkaistaan

virta automaattisesti 24 tunnin kuluttua.

4. Jos käytät vaatteidenkuivaustoimintoa, aseta **laite** vähintään **40 cm: n päähän** kuivattavasta kohteesta (esimerkiksi vaatteista) ja varmista, että vettä ei pääse valumaan laitteeseen. Vähimmäisetäisyydet joka suuntaan on kuvattu piirroksessa.

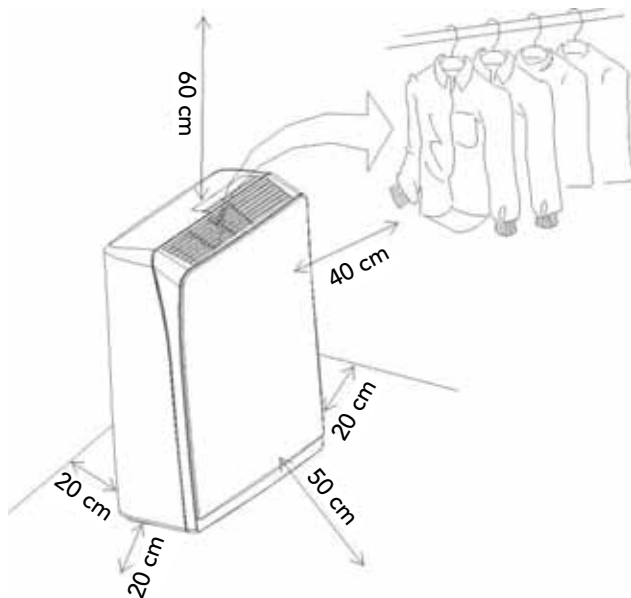

5. Tämä laite on suojattu kaatumista vastaan. Jos laite kallistuu, se pysähtyy automaattisesti. POWER-merkkivalo muuttuu punaiseksi ja laitteesta kuuluu kolme varoitusääntä. Voit käynnistää laitteen uudelleen asettamalla sen oikeaan asentoon ja painamalla POWER-painiketta.
6. **Itsediagnoosi:** Jos huonetunnistin, kosteustunnistin tai kaatumissuojaus ei toimi, POWER-merkkivalo muuttuu punaiseksi, laitteesta kuuluu kolme varoitusääntä ja siitä katkeaa virta.

Vesisäiliön tyhjentäminen

Jos vesisäiliö täyttyy, laite pysähtyy.

- Tällöin vesisäiliön täyttymisen merkkivalo  palaa.
- Laitteesta kuuluu 10 varoitusääntä. Voit mykistää varoitusäänät painamalla POWER-painiketta.

Tyhjennä säiliö toimimalla seuraavasti.

- 1 Tartu laitteeseen varovasti yhdellä kädellä.
- 2 Vedä vesisäiliö ulos.
- 3 Tartu vesisäiliön kädensijaan, avaa säiliön kansi ja tyhjennä vesi.
- 4 Kun säiliö on tyhjä, aseta se takaisin paikalleen. Varmista, että säiliö menee paikalleen oikein. Tällöin vesisäiliön täyttymisen merkkivalo sammuu ja ja ilmankuivain toimii jälleen.

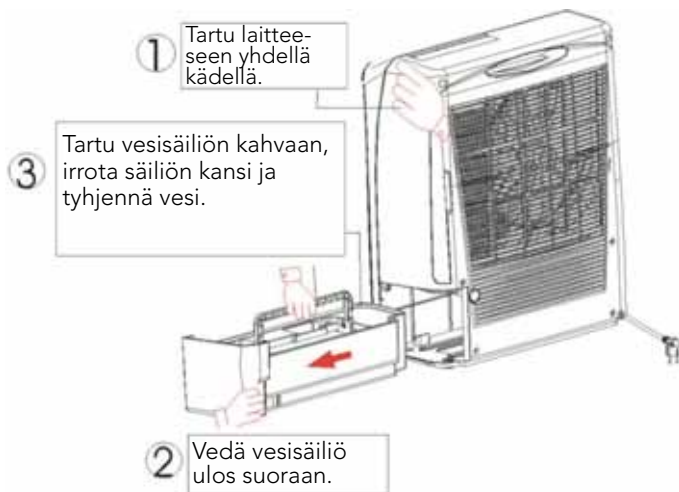

Huomaa: Jos vesisäiliötä ei aseteta paikalleen oikein, vesisäiliön täyttymisen merkkivalo palaa punaisena ja laitteesta kuuluu varoitusääni.

Vesisäiliön jatkuva tyhjennys

Jos ilmankuivainta käytetään erittäin kosteassa paikassa, vesisäiliö on tyhjennettävä usein. Tällöin kannattaa ottaa käyttöön vesisäiliön jatkuva tyhjennys. Toimi seuraavasti.

Irrota tyhjennyskansi laitteen takaosasta.

- 1 Irrota tulppa.
- 2 Työnnä 12 mm:n tyhjennysaukkoon poistoletku. **Poistoletkua ei toimiteta laitteen mukana.**
- 3 Irrota vesisäiliö ja työnnä tulppa laitteen sisälle tyhjennysaukkoon.
- 4 Aseta vesisäiliö takaisin paikalleen.



Kunnossapito

Ennen laitteen kunnossapitoa irrota sen **pistoke pistorasiasta** ja anna sen jäähtyä vähintään tunti.

LAITTEEN PUHDISTAMINEN

Pyyhi laite puhtaaksi pehmeällä kankaalla.

Älä koskaan käytä puhdistamisessa bensiiniä, pesuaineita tai muita kemikaaleja.

SUODATTIMEN PUHDISTAMINEN

Vedä ilmansuodatin ulos laitteen takaosasta.

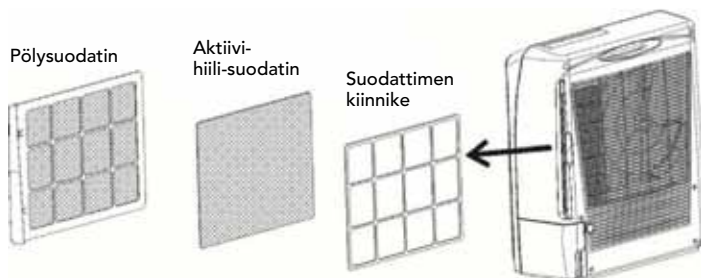

Pölysuodatin (pestävä)

1. Puhdista suodatin imuroimalla tai painelemalla kevyesti. Jos suodatin on erittäin likainen, pese se lämpimällä vedellä.
2. Ennen suodattimen asettamista takaisin paikalleen tarkista, että se on täysin kuiva.
3. Älä altista suodatinta auringonpaisteelle.



Aktiivihiilisuo-datin

Tätä suodatinta ei voi pestä. Sen käyttöikä vaihtelee laitteen käyttämisen mukaan. Suodatin on tarkistettava säännöllisesti ja vaihdettava tarvittaessa.

SÄILYTTÄMINEN

Jos laite asetetaan säilytykseen pitkäksi ajaksi

- irrota pistoke pistorasiasta
- tyhjennä vesisäiliö ja pyyhi se puhtaaksi
- suojaa laite suoralta auringonpaisteelta.

Vianetsintä	
ONGELMA	MAHDOLLINEN SYY
Laite ei toimi.	Tarkista, että pistoke on kunnolla kiinni pistorasiassa. Vesisäiliö ei ole oikein paikallaan tai se on täynnä. Aseta laite pystyasentoon.
Laite ei kuivaa ilmaa.	Ilmansuodattimessa on liikaa pölyä. Tarkista, ettei ilmaventtiili ole tukossa. Ilman kosteus on liian alhainen.
Kuivausteho on huono.	Liian monta ovea ja ikkunaa on auki. Huoneeseen pääsee jostakin kosteutta.
Moottorista kuuluu epätavallisia ääniä.	Tarkista ja puhdista ilmansuodatin. Aseta laite pystysuoraan tasaiselle alustalle.
Laitteesta vuotaa vettä.	Laite on kaatunut. Tarkista vesisäiliön sisällä sijaitseva tyhjennysaukko.
Kun laitteesta on katkaistu virta, puhallin toimii edelleen.	Kun laitteesta katkaistaan virta, se toimii edelleen noin 2 minuuttia, jotta sähkölämmitin jäähtyy.

Jos laitteesta esimerkiksi kuuluu omituisia ääniä tai siitä lähtee outoa hajua, katkaise virta heti.

Valmistaja pidättää itselleen oikeuden tehdä muutoksia.

Maahantuojana Oy Wilfa Suomi Ab myöntää 2 vuoden takuun maahantuomilleen Wilfa-tuotteille. Tämä takuu kattaa tuotteessa ostohetkellä olevat puutteet sekä materiaali ja valmistevirheet, jotka ilmenevät 2 vuoden kuluessa laskettuna ostopäivästä. Muilta osin noudatamme yleisiä takuehtoja TE-2002. Tämä takuu ei vaikuta kansallisen lainsäädännön mukaisiin kuluttajan oikeuksiin.



Oy Wilfa Suomi Ab
Melkonkatu 28 E 19
00210 Helsinki, Finland

Puh.: +358 (0)9 6803 480
Faksi: +358 (0)9 6803 4820
www.wilfa.fi

wilfa.com

Specifications3
Safety warnings4
DO NOT USE your dehumidifier in the following conditions.....5
Parts6
Control panel7
Operation.....8
Important8
Drainage10
Continuous drainage 11
Maintenance 12

Thank you for choosing a Wilfa dehumidifier which will provide you and your family with the home comfort you require.

This user manual will provide you with important information about the correct care and maintenance for your new dehumidifier. Take a few minutes to carefully read the instructions and familiarise yourself with all the functions of the dehumidifier. Keep the manual for future reference.

This is a compressor-free dehumidifier that works without coolant and is more effective than compressor-based dehumidifiers when used at temperatures below 5°C.

Specifications

Model	DES-09W
Power supply	220-240V / 50Hz
Capacity	9 litres/day
Power supply	High 780W Low 470W
Area	200 m ³ /h
Water tank capacity	3.5 litres
Fan speed	2
Hours	1-24 hours
Continuous drainage	Yes
Safety features	Overturn protection
Weight (kg)	8.5
Size (W x D x H)	445 x 200 x 525 mm

Dehumidifying capacity is measured at a room temperature of 30°C and a relative humidity of 80%.

Safety warnings

- Position this unit on a firm, even surface to avoid water leakage. Ensure that the unit remains upright at all times.
- The unit may emit a chemical odour the first hour of operation, this has no dangerous consequences.
- Ensure that there is a distance of at least 30 cm between the unit and any combustible materials.
- Ensure that there is a distance of at least 90 cm between the top of the unit and any combustible materials.
- Disconnect the power supply before cleaning the unit or any of the components or before moving the unit. Never use the power socket to turn the unit off directly. Always use the switch on the control panel.
- The unit has overturn protection which will turn the unit off if it overturns during operation.
- If the cable is damaged it must be replaced by authorised service personnel.
- If there is any damage to the appliance or if it does not work, only authorised personnel may repair the appliance.
- Do not place the unit on soft surfaces.
- Do not block air inlets or exhaust systems.
- Do not place fingers or items in air inlets or outlets.
- Do not cover.
- For indoor use.
- Do not use inside cupboards.
- Do not use in bathrooms.
- Do not place the power cord under duvets or throws.
- Do not use the appliance in places where paint, petrol or other combustible fluids are used or stored.
- Always transport and store in an upright position.
- The appliance must not be overturned when there is water in the water tank.
- Never immerse the appliance in water or other fluids.
- Do not spray water on the appliance.
- The appliance must be turned off before moving, remove the plug and empty the water tank. It will take approximately 2 minutes to stop the unit. The fan will then cool the appliance.
- Always disconnect the appliance from the mains and wait for at least one hour before carrying out any maintenance, transport or cleaning of the unit.

- This unit is not intended for use by persons (including children) with reduced physical, sensory or mental capabilities or who have limited experience and knowledge, unless they are under the supervision of or have been trained to use the unit by a person responsible for their safety. Supervise children to ensure that they do not play with the appliance.

DO NOT USE your dehumidifier in the following conditions



Exposed to the weather outdoors



Near water



If the power cable wires are frayed or cut



Where small children may be left unattended



If an extension lead may become overloaded



Where the power cable may be damaged



On a slope or uneven surface



Where there is risk of fire or close to a naked flame



Where it may be damaged by chemicals



Where there is a risk of interference by foreign objects



This product is not made for DIY repair



If there is a risk of water falling on the unit

Parts

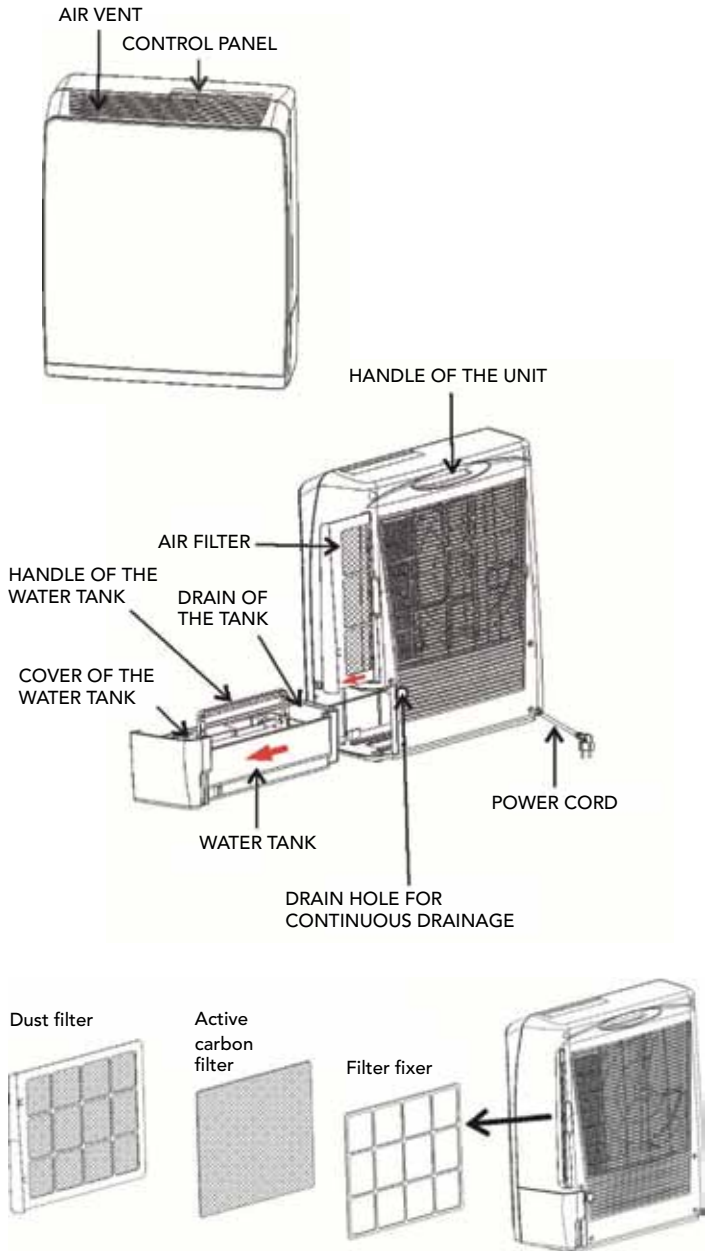

Control panel

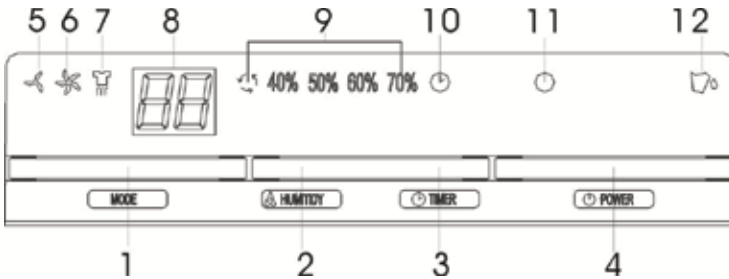

- ① **MODE button** for choosing fan speed and drying function.



Low fan speed, low dehumidifying.

High fan speed, high dehumidifying.

Drying function: turns on with high fan speed and heat.

- ② **HUMIDITY button** for humidity

- Press the HUMIDITY button to adjust the desired humidity of the room. Continuous dehumidifying, 40%, 50%, 60% or 70%. The selected setting will be lit up.
- If the HUMIDITY has not been set, the unit will use the pre-installed humidity:  50 %.

- ③ **TIMER button**



- Press the TIMER button to set the desired operating time for the appliance. Press the TIMER button and the LED display will show the selected time (from 0, 1 to 24 in a cycle).
- When the TIMER is activated, the clock symbol  will light up and the selected time will be shown for 8 seconds in the LED display.
- When the selected time has elapsed, the machine will automatically turn off.

- ④ **POWER (ON/OFF) button** Press this button to turn the machine on or off.

- ⑤ **LOW fan speed**, the indicator lamp will light up when this function has been selected.

- ⑥ **HIGH fan speed**, the indicator lamp will light up when this function has been selected.

- ⑦ **DRYING function**, the indicator lamp will light up when this function has been selected.

- 8 **LED DISPLAY**, shows the humidity in the room 35% ~ 95%. If you press the "TIMER" button it will show the selected time and after 8 seconds it will revert to showing the humidity in the room (will display minimum 35%).
- 9 **HUMIDITY indicator**, shows the selected dehumidifying, , 40%, 50%, 60%, 70%.
- 10 **TIMER indicator**  will light up when the timer function is operating.
- 11 **POWER (ON / OFF) / indicator**. During normal operation, this indicator will be lit up in green. The power indicator will flash when:
 - The unit is overturned.
 - The fan is on to reduce heat (after the power has been turned off the unit will continue to run for 2 minutes to cool the unit down).
- 12 **WATER TANK INDICATOR**  will light up in red when the water tank is full or not in the correct position.

Operation

1. Plug the unit into a power socket. Ensure that the plug is securely plugged in. (Please check that the label on the product corresponds with the voltage on location).
2. Press the **POWER** button to turn the unit on. The unit will start working in continuous mode.
3. Press the **HUMIDITY** button to set the humidity for the room.
4. Press the **MODE** button to select the fan speed, LOW, HIGH or DRYING.
5. Press the **TIMER** button to select the desired operating time for the appliance (1 - 24 hours).
6. To turn the unit off, press the **POWER** button again.

Important:

1. When turning the unit off it will take at least 2 minutes before the unit turns off. The fan will run to reduce the heat inside the appliance.
2. Do not use the unit without the air filter.
3. When the unit has been running continuously for 8 hours it will stop for 2 minutes before turning back on again.
 - The fan will continue working for those 2 minutes.
 - To turn the unit off, press the "POWER" button (the selected time will then be deleted).

- When the water tank is full, the selected time will be removed.
 - If the TIMER function is not in use, the machine will automatically turn off after 24 hours.
4. If you use the DRYING function for clothes, please keep **the unit** at least **40 cm** away from the objects (e.g. clothes) and ensure that water cannot drip onto the unit. Please refer to the illustrations below for the minimum distance in each direction.

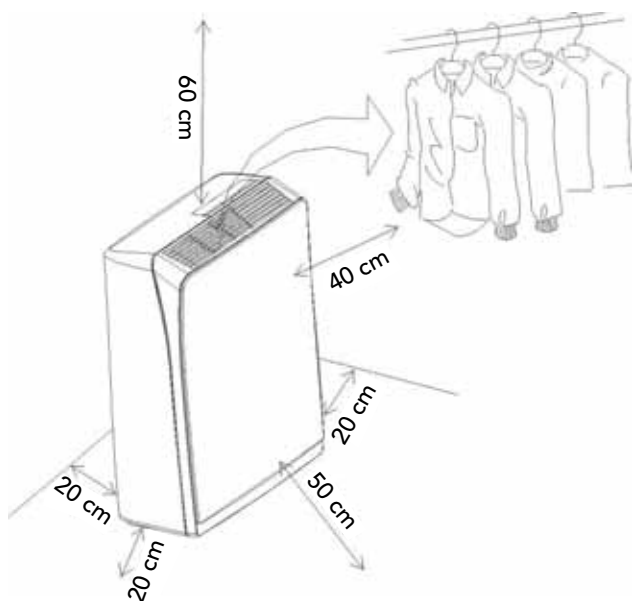

5. This unit is equipped with overturn protection. If the unit is turned on its side the unit will automatically stop. The POWER indicator will light up in red and the unit will beep 3 times to alert you. Place the product in the correct position and press the POWER button to restart.
6. **Self-diagnosis:** If the room sensor, humidity sensor or overturn protection are not working, the unit will beep 3 times to alert you, the POWER indicator will light up in red and the unit will turn off.

Drainage

If the water tank is full, the unit will stop working:

- The water tank indicator  will light up when the tank is full.
- The unit will beep 10 times to alert you that the container is full. The alerts will stop when the POWER button is pressed.

When emptying the container, proceed as follows:

- 1 Use one hand to securely hold the unit.
- 2 Remove the water tank.
- 3 Hold the handle of the water tank, remove the cover and empty out the water.
- 4 After emptying the container, put it back in its position. Ensure that it has been positioned correctly so that the "full container indicator" stops being lit up and the dehumidifier works again.

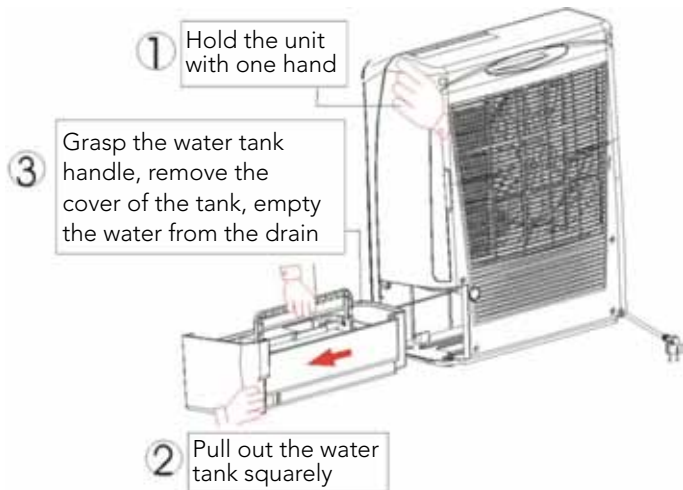

Please note: if the water tank has not been positioned correctly, the full water tank indicator will be lit up in red and the unit will beep.

Continuous drainage

When the dehumidifier is run under very high humidity, the water tank will need to be emptied more frequently. In such circumstances it may be more practical to prepare the unit for continuous drainage using the following procedures:

Cut off the cover of the continuous outlet at the rear of the unit.

- 1 Remove the plug.
- 2 Connect an outlet hose to the drainage hole (12 mm).
Please be aware that the outlet hose is not supplied with the unit.
- 3 Remove the water tank, insert the plug into the drainage hole inside the unit.
- 4 Return the water tank to its position.

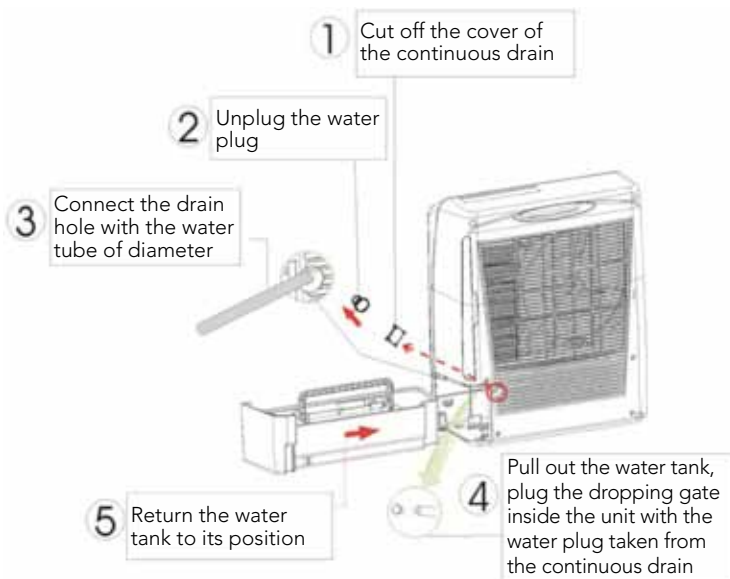

Maintenance

Always disconnect the appliance from the mains and wait for **at least one hour** before carrying out any maintenance or cleaning of the unit.

CLEANING THE UNIT

Use a soft cloth to wipe the unit clean.

Never use petrol, detergents or other chemicals for cleaning.

CLEANING THE FILTER

Remove the air filter from the rear of the unit.

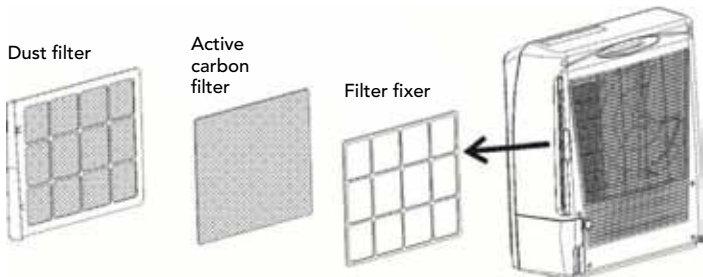

For dust filters (washable filter) -

1. Use a vacuum cleaner or lightly tap the filter for simple cleaning. If the filter is particularly dirty, use warm water.
2. Ensure that the filter is completely dry before putting it back into the unit.
3. Do not expose the filter to sunlight.



For active carbon filters

This filter is not washable. Its service life varies and depends on the conditions in which the appliance is used. The filter must be inspected at regular intervals and replaced if necessary.

STORAGE

If the appliance is to be stored for a prolonged period:

- Remove the plug.
- Empty the water tank and wipe it dry.
- Cover the unit so that it is not exposed to direct sunlight.

Troubleshooting	
PROBLEM	POSSIBLE REASON
The unit is not working at all.	Check the plug. The water tank is not in position or is full. Check that the unit is standing correctly.
The unit does not dehumidify.	Too much dust in the air filter. Check that the air valve is not covered. Humidity is too low already.
Poor dehumidifying effects.	Too many open doors and windows. There may be something in the room which is adding humidity.
Abnormal sounds from the motor.	Check and clean the air filter. Check that the unit is upright and on a level surface.
The unit is leaking water.	Check whether the unit has been overturned. Check the internal drainage opening for the water tank.
After turning the appliance off, the fan motor continues to run	After stopping the unit, approximately 2 minutes will pass in order to cool down the electrical pre-heater.

Please turn the power off immediately if the unit emits strange sounds, smells, etc.

We reserve the right to make changes.

According to the Waste Electrical and Electronic Equipment (WEEE) Directive, this type of waste must be collected and treated separately. If it becomes necessary to dispose of this product at some point, kindly make sure that it is not discarded with your everyday household refuse. Instead, bring the product to your closest WEEE collection centre.



Markedføres i Norge av:

WILFA AS

Industriveien 25
Postboks 146, Hagan
1481 Hagan,
Norway

Tlf: 67 06 33 00
Fax: 67 06 33 91
salg@wilfa.com

wilfa.com

