

wilfa

in homes since 1948



BL-1200 blender / Smoothie maker

- (NO) BRUKSANVISNING**
- (SE) BRUKSANVISNING**
- (DK) BRUGSANVISNING**
- (FI) KÄYTTÖOHJE**
- (GB) INSTRUCTION MANUAL**

WWW.WILFA.COM

Turvallisuusohjeet

- Lue nämä käyttöohjeet huolellisesti ennen laitteen käyttöä.
- Säilytä nämä ohjeet, takuutodistus, ostokuitti ja, mikäli mahdollista, pakkauslaatikko sisäosineen.
- Tämä laite on tarkoitettu vain kotikäyttöön, ei ammattikäyttöön.
- Irrota laite aina sähköverkosta, jos se jää ilman valvontaa, sekä ennen sen kokoamista, purkamista tai puhdistamista.
- Älä anna lasten käyttää laitetta ilman valvontaa.
- Tarkasta virtajohto ja laite säännöllisesti. Jos havaitset vikoja, niin älä käytä laitetta.
- Älä yritä korjata moottoriyksikköä itse. Turvallisuuden vuoksi korjaajan pitää olla ammattimies.
- Jos virtajohto on vioittunut, sen saa vahinkojen välttämiseksi vaihtaa vain valmistaja, valmistajan huoltoedustaja tai ammattimies.
- Pidä laite ja virtajohto suojassa suoralta auringon paisteelta, kosteudelta, teräviltä särmitä ja muilta vaaratekijöiltä.
- Älä koskaan käytä laitetta valvomatta sen toimintaa! Irrota aina virtajohto, kun laite on pois käytöstä vaikkapa vain vähänkin aikaa.
- Älä koskaan käytä muiden valmistajien lisälaitteita tai osia.
- Älä käytä laitetta ulkona.
- Älä koskaan upota laitetta veteen tai muihin nesteisiin tai päästä sitä niihin kosketuksiin. Älä käytä laitetta kostein käsin.
- Jos laite kastuu tai kostuu, irrota pistotulppa verkosta välittömästi. Älä pane käsiäsi veteen!
- Käytä laitetta vain sen käyttötarkoitukseen.
- Älä koskaan kosketa teriin niiden vielä pyöriessä. Odota aina kunnes ne pysähtyvät.
- Älä koskaan käytä laitetta muun kuin ruoka-ainesten sekoittamiseen.
- Dette apparat ma ikke anvendes af børn eller personer med nedsatte fysiske, sensoriske eller mentale evner eller af personer med manglende erfaring og viden, med mindre de er under opsyn eller har modtaget vejledning i brug af apparatet. Børn skal holdes under opsyn for at sikre, at de ikke leger med apparatet.

Osien kuvaus

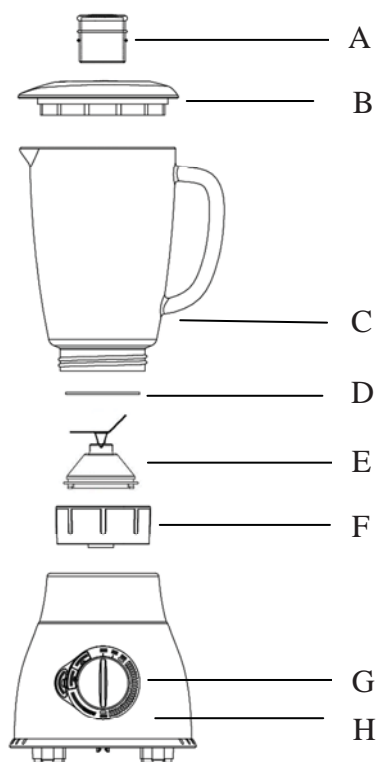

- A Mittakuppi
- B Kansi
- C Lasikannu, jossa pinnankorkeuden osoitin
- D Tiivisterengas
- E Teräyksikkö
- F Teräyksikön yhdyskappale
- G Käyttöpaneeli
- H Moottoriyksikkö

Sisäänrakennettu turvalukitus

Tämä toiminnallisuus varmistaa, että käyttäjä voi käynnistää laitteen vain kun lisälaitteet on sijoitettu oikein moottoriyksikön päälle. Lisälaitteiden pitää ensin olla kiinnitetty asianmukaisesti, ja vasta sitten laite voidaan käynnistää (siis, sisäänrakennettu turvalukitus kytkeytyy tällöin pois päältä).

Ennen ensimmäistä käyttökertaa

Puhdista yksiköt ja osat perusteellisesti ennen laitteen ensimmäistä käyttökertaa.

Laitteen käyttö

Käyttöpaneeli

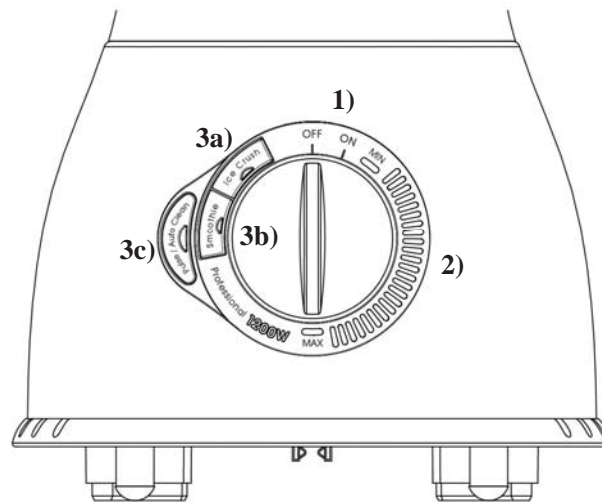

- 7) ON/OFF-kytkin
- 8) Nopeuden säätö (MIN -> MAX)
- 9) Pikavalintapainike
 - a) Jään murskaus -painike
 - b) Smoothie-painike
 - c) Pulssitoiminto / Itsepuhdistus -painike

Käynnistääksesi laitteen, käännä valitsin ON-asentoon, jolloin ON-valo syttyy.

Säätääksesi pyörimisnopeutta, kierrä valitsinta MIN ja MAX -asentojen välillä. Valo syttyy valituskohdassa.

Käyttääksesi pikatoimintoa, käännä valitsin ON asentoon. Kolmen painikkeen valot alkavat vilkkua.

Jään murskaus -painike

Paina tätä painiketta murskataksesi jäitä. Laite aloittaa murskauksen esiasetetun nopeusohjelman mukaisesti. Paina painiketta uudelleen pysäyttääksesi toiminnon. Muussa tapauksessa laite sammuu automaattisesti 30 sek kuluttua.

Smoothie -painike

Paina tätä painiketta tehdäksesi herkullisia smoothieja. Laita aloittaa sekoituksen esiasetetun nopeusohjelman mukaisesti. Paina painiketta uudelleen pysäyttääksesi toiminnon. Muussa tapauksessa laite sammuu automaattisesti minuutin kuluttua.

Pulssitoiminto / Itsepuhdistus -painike

Paina tätä painiketta ajaaksesi itsepuhdistustoiminnon. Laita alkaa toimia esiasetetun nopeusohjelman mukaisesti. Paina painiketta uudelleen pysäyttääksesi toiminnon. Muussa tapauksessa laite sammuu automaattisesti yhden minuutin kuluttua.

Laitteen kokoaminen

1. Aseta tiivisterengas teräyksikön päälle.

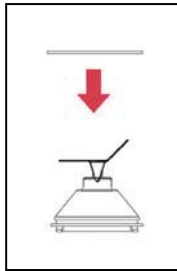

2. Aseta teräyksikkö yhdyskappaleeseen.



3. Ruuvaa yhdyskappale tiukasti kiinni lasikannun pohjaan.

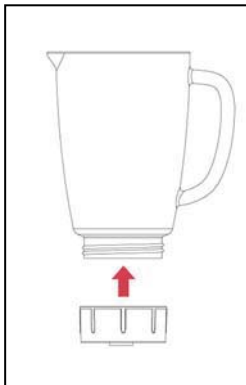

4. Aseta moottoriyksikön päälle lasikannu teräyksikköineen ja yhdyskappaleineen. Kahva voidaan asettaa kahteen asentoon: joko oikealle tai vasemmalle sivulle.

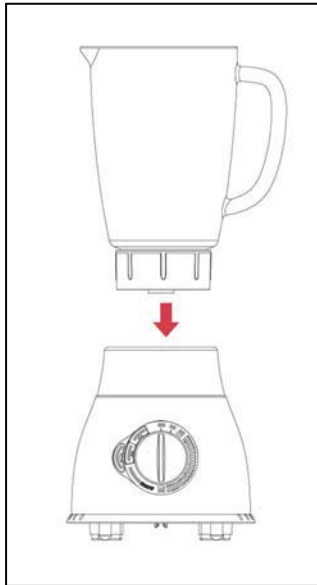

5. Kytke virtajohto verkkoon.

Sekoittimen käyttö

9. Pane ainekset kannuun.

10. Pane kansi kannun päälle ja sulje se tiukasti.

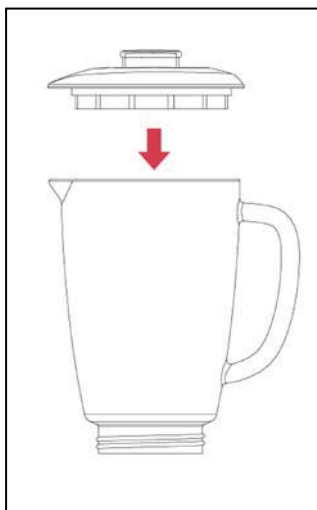

11. Työnnä mittakuppi kannen aukkoon.

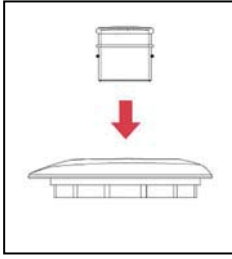

12. Valitse nopeus kiertämällä valitsinta tai paina pikavalintapainiketta.

Huom: Älä käytä laitetta kauemmin kuin 3 minuuttia yhteen mittaan. Anna laitteen jäähtyä huoneen lämpötilaan ennen kuin jatkat sen käyttöä.

Sekoittimen käytön jälkeen

1. Irrota virtajohto verkosta.
2. Nosta kansi (mittakupin kanssa) pois kannun päältä.
3. Nosta kannu (teräyksikön ja yhdyskappaleen kanssa) pois moottoriyksikön päältä.
4. Irrota teräyksikkö ja yhdyskappale kannun pohjasta.

Huom: Puhdista aina irrotettavat osat välittömästi käytön jälkeen.

Huom: On suositeltavaa leikata liha ja muut ruoka-ainekset pienemmiksi palasiksi ennen kuin ne pannaan kannuun. Älä käsittele isoa ainesmäärää kerralla.

Puhdistus

Puhdista aina irrotettavat osat välittömästi käytön jälkeen.

Huom: Ole varovainen puhdistaessasi osia. Varo koskemasta teräviin teriin!

1. Irrota virtajohto verkosta.
2. Irrota kaikki irrotettavat osat ennen puhdistusta.
3. Pese kaikki irrotettavat osat astianpesukoneessa tai haaleassa vedessä, jossa on pesuainetta.
4. Käytä kuivaa pyyhettä puhdistaaksesi pääyksikön.

Tekniset tiedot

Malli: BL-1200

Virransyöttö: AC 220V-240V 50/60Hz

Teho: 1200W

Toimintajakso: 3 minuuttia